

SIEMENS



Gigaset S680 - S685

Issued by
Gigaset Communications GmbH
Schlavenhorst 66, D-46395 Bocholt
Gigaset Communications GmbH is a trademark licensee of Siemens AG

© Gigaset Communications GmbH 2008
All rights reserved.
Subject to availability. Rights of modifications reserved.

www.gigaset.com

Gigaset

Översikt handenhet

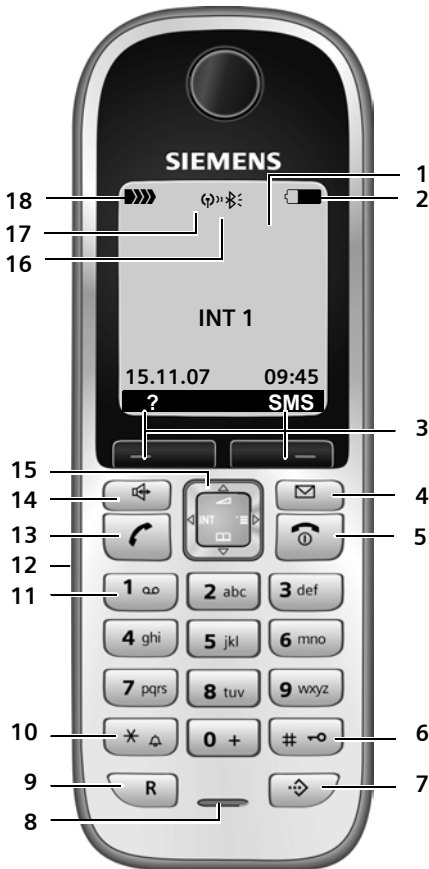

- 1 Display (visningsfält) i viloläge
- 2 Batteriernas laddningsstatus
 ☐ ☐ ☐ ☐ ☐ ☐ (tomt–fullt)
 ☐ blinkar: Batteri nästan tomt
 ☐ ☐ ☐ ☐ ☐ ☐ blinkar: Batteri laddas upp
- 3 Displayknappar (s. 10)
- 4 Meddelandeknapp
 Åtkomst till samtals- och meddelandelistor
 Blinkar: Nytt meddelande eller nytt samtal
- 5 Knappen på/av/lägg på
 Avsluta samtal, avbryta funktion, gå upp en meny nivå (tryck kort), återgå till viloläge (håll nedtryckt), slå av och på handenhet (håll nedtryckt i viloläge)
- 6 Knappen fyrkant
 Knapplös på/av (håll nedtryckt i viloläge)
 Växla mellan stora/små bokstäver och siffror (håll nedtryckt)
- 7 Knapp för snabbvalslistor
 Öppna snabbvalslista
- 8 Mikrofon
- 9 R-knapp
 - Förfrågan (Flash)
 - Ange paus i nummer (håll nedtryckt)
- 10 Knappen Stjärna
 Slå av/på ringsignal (håll nedtryckt), vid fast anslutning: Växla mellan pulsval/tonval (tryck kort)
 Öppna tabell med specialtecken
- 11 Knapp 1
 välj nättertelefon svarare (håll nedtryckt)
- 12 Uttag för headset
- 13 Lyft luren-knapp
 Ta emot samtal, öppna återuppringslista (tryck kort), ringa upp (håll nedtryckt)
 När du skriver ett SMS: Skicka SMS
- 14 Handsfreeknapp
 Växla mellan lur- och handsfree läge;
 Lyser: Handsfree aktiverat.
 Blinkar: Inkommande samtal
- 15 Navigationsknapp (s. 10)
- 16 Bluetooth aktiverat (s. 47)
- 17 Eco-läge aktiverat (s. 12)
- 18 Mottagningsstyrka
 ■■■■ ■■■■ ■■■■ ■■■■ (stark–svag)
 □□□□ blinkar: Ingen mottagning

Översikt basstation



Registrerings-/sökknapp (s. 35)

Innehållsförteckning

Översikt handenhet	1
Översikt basstation	1
Säkerhetsanvisningar	4
Gigaset S680 – mer än att bara ringa	6
Komma igång	6
Förpackningens innehåll	6
Installera basstation och laddningsenhet	6
Börja använda handenheten	7
Använda handenheten	9
Navigationsknapp	10
Displayknappar	10
Tillbaka till viloläge	11
Menyhantering	11
Korrigerera felaktiga inmatningar	11
Ecological DECT	12
Menyöversikt	13
Ringa samtal	15
Ringa externt samtal	15
Avsluta samtal	15
Besvara samtal	15
Nummerpresentation	15
Handsfree	16
Sekretess	16
Ring bekvämt med nättjänster .	17
Ställa in funktioner för nästa samtal .	17
Ställ in funktioner för alla	
följande samtal	17
Funktioner under ett samtal	17
Funktioner efter ett samtal	18
Använda telefonbok och listor .	19
Telefonbok/snabbvalslista	19
Nummerrepetitionslista	22
Öppna listor med	
meddelandeknappen	23
Ringa kostnadsmedvetet	25
Länka snabbvalsnummer till ett	
telefonnummer	25
Automatiskt operatörsförval	25

SMS (textmeddelanden)	26
Skriva/skicka SMS	26
Ta emot SMS	28
Aviseringsmeddelande via SMS	30
SMS-brevlådor	30
Ställa in SMS-center	31
SMS infotjänster	32
SMS till telefonväxlar	32
Aktivera/avaktivera SMS-funktionen .	32
Åtgärda fel vid SMS	33
Använda nättelefonsvaren ..	34
Ställa in snabbval för	
nättelefonsvare	34
Visa meddelande från	
nättelefonsvaren	34
Använda flera handenheter ...	35
Registrera handenheter	35
Avregistrera handenheter	36
Söka handenhet ("sökning")	36
Växla basstation	36
Ringa internt samtal	36
Ansluta till det externa samtalet	37
Ändra namn på en handenhet	38
Ändra en handenhets interna	
nummer	38
Använda handenhet för	
rumsövervakning	38
Ställa in handenheten	39
Snabb åtkomst till funktioner	
och nummer	39
Ändra displayspråk	40
Ställa in displayen	40
Ställa in skärmläckare	41
Ställa in displaybelysningen	41
Aktivera/avaktivera autosvar	41
Ändra handsfree-/lurvolym	42
Ändra ringsignaler	42
Mediesamling	43
Aktivera/avaktivera aviseringstoner .	44
Ställa in väckarklocka	45
Ställa in larm (kalender)	45
Visa ej besvarade larm, födelsedagar .	46
Använda Bluetooth-enheter	47
Ställa in eget prefix	49
Återställa handenheten till	
leveransläge	49

Ställa in basstationen	49
Skydd mot obehörig åtkomst	49
Aktivera/avaktivera pausmusik	50
Repeater-stöd	50
Återställa basstationen till leveransläge	50
Ansluta basstationen till en telefonväxel	51
Flashtid	51
Spara prefix för extern linje	51
Ställa in paustider	51
Ändra paus i nummer (paus efter växel- prefix)	52
Växla tillfälligt till tonval (MFV)	52
Bilaga	53
Skötsel	53
Kontakt med vätska	53
Frågor och svar	53
Kundservice (Customer Care)	54
Godkännande	54
Tillverkarens garanti	55
Tekniska data	56
Information om bruksanvisningen	57
Exempel på menyinmatning	57
Exempel på menyinmatning på flera rader	57
Skriva och redigera text	58
Tilläggsfunktioner via PC-gränssnittet	59
Tillbehör	60
Väggmontering av basstationen	63
Sökregister	64

Säkerhetsanvisningar

Obs!

Läs noga igenom bruks- och säkerhetsanvisningarna före användning.

Förklara innehållet för dina barn och se till att de är medvetna om vilka faror användningen av telefonen kan innebära.



Använd endast medföljande nätadapter i enlighet med instruktionerna på basstationens resp. laddningsenhetens undersida.



Använd endast de **rekommenderade, laddningsbara batterierna** (s. 56), dvs. inga andra typer av batterier och inga icke laddningsbara batterier då det kan leda till betydande personsador.

Batterier får inte slängas i hushållsavfallet. Följ de lokala reglerna för avfallshandtering. Du kan få dem hos din kommun eller hos den handlare där du köpte produkten.



Funktionen hos medicinsk utrustning kan störas. Observera de tekniska villkoren för aktuell omgivning (t.ex. läkarmottagning).



Håll inte handenheten med baksidan intill örat när den ringer eller när handsfreefunktionen är aktiverad. I annat fall kan allvarliga, varaktiga hörselsador uppstå.

Handenheten kan orsaka en obehaglig brummande ton i hörapparater.



Placera inte basstationen och laddningsenheten i bad- och duschutrymmen. Basstation och laddningsenhet är inte stänkskyddade (s. 53).



Använd inte telefonen i miljöer med explosionsrisk, t.ex. i lackeringsverkstäder.



Se till att bruksanvisningen medföljer Gigaset vid ägarbyte.



Om basstationen är trasig ska du slänga den eller låta Service reparera den eftersom den kan störa andra tjänster som sänder radiovågor.



Alla elektriska apparater ska avfallshandteras separat från vanligt hushållsavfall på för ändamålet avsedda platser.

Om en symbol med en överstruken soptunna finns på en produkt gäller direktiv 2002/96/EC för produkten.

Korrekt avfallshandtering och separat insamling av förbrukade apparater förebygger potentiella skador på miljö och hälsa. Dessutom är det en förutsättning för återanvändning och återvinning av förbrukade elektriska apparater.

Utförlig information om avfallshandtering av förbrukade apparater finns hos din kommun, avfallshandteringstjänst eller hos fackhandlaren där du köpte produkten.

Obs!

Alla funktioner som beskrivs i denna bruksanvisning finns inte i alla länder.

Gigaset S680 – mer än att bara ringa

Din telefon, som är utrustad med en översiktlig färgdisplay (65 000 färger), ger dig inte bara möjlighet att skicka och ta emot SMS i det fasta nätet och att spara upp till 250 telefonnummer och e-postadresser (s. 19) – den kan mer än så:

- ◆ Sänk sändningseffekten genom att aktivera ekoläget (s. 12).
- ◆ Programmera knapparna på din telefon med viktiga nummer eller vanliga funktioner. Du kan sedan slå numret eller starta funktionen med en knapptryckning (s. 39).
- ◆ Ring bekvämt med nättjänster (s. 17).
- ◆ Markera viktiga samtalspartner som VIP – så hör du på ringsignalen om det är ett viktigt samtal (s. 20).
- ◆ Tilldela dina samtalspartner bilder. Du kan sedan se på bilden i displayen vem det är som ringer.
Förutsättning: nummerpresentation (CLIP, s. 15).
- ◆ Spara larm (s. 45) och födelsedagar (s. 22) i din telefon – din telefon påminner dig i god tid.
- ◆ Kommunicera trådlöst med andra kompatibla enheter via Bluetooth™ (se s. 47).
Bluetooth™-användning för
 - Headset (s. 8)
 - Utbyte av telefonboksposter med mobiltelefonen (s. 21)
 - Nedladdning av foto för visning av den som ringer (s. 59)
 - Utbyte av telefobok via Gigaset QuickSync med Outlook (s. 59)

Vi önskar dig mycket nöje med din nya telefon!

Komma igång

Förpackningens innehåll

- ◆ En basstation Gigaset S680 med nätdapter
- ◆ En handenhet Gigaset S68H
- ◆ En telefonsladd
- ◆ Två batterier
- ◆ Ett batterilock
- ◆ Ett bältesclip
- ◆ En bruksanvisning

Installera basstation och laddningsenhet

Basstation och laddare är avsedda för drift i slutna, torra utrymmen och temperatur från +5 °C till +45 °C.

Installera basstationen på en central plats i lägenheten eller huset.

I slutet av bruksanvisningen hittar du information om hur du kan montera basstationen på väggen.

Obs!

- ◆ Skydda telefonen mot följande: värmekällor, direkt solljus och andra elektriska apparater.
- ◆ Utsätt inte din Gigaset för fukt, damm, frätande vätskor och ånga.

Räckvidd och mottagning

Räckvidd:

- ◆ Utomhus med fri sikt: upp till 300 m
- ◆ Inomhus: upp till 50 m

Räckvidden förkortas när ekoläget aktiveras (se s. 12).

Mottagningsstyrka:

I displayen visas hur bra kontakten är mellan basstationen och handenheten.

- ◆ Bra till dålig: **»»» »»» »»» »»»**,
- ◆ Ingen mottagning: **D»»»** blinkar.

Ansluta basstation

- ▶ **Anslut först** nätadaptern och sedan telefonkontakten som visas nedan och lägg i sladdarna i sladdkanalerna.

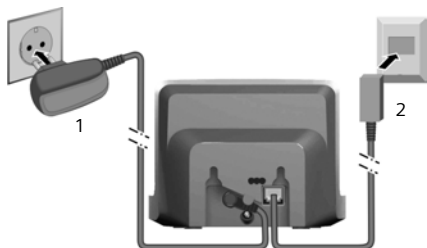

- 1 Nätadapter 230 V
- 2 Telefonkontakt med telefonsladd

Obs!

- ◆ Nätadaptern ska **alltid vara ansluten**, eftersom telefonen inte fungerar utan ström.
- ◆ Använd **endast medföljande** nätadapter och telefonsladd.
- ◆ Om du köper telefonsladd vid ett senare tillfälle måste du se till att sladdens stifttilldelning är korrekt.

Rätt stifttilldelning

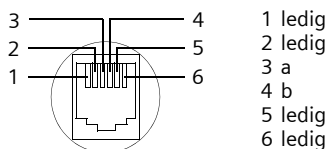

Börja använda handenheten



Displayen skyddas av en plastfolie. **Avlägsna skyddsfolien!**

Sätta i batterierna

Obs!

Använd endast de batterier som rekommenderas av Gigaset Communications GmbH * (s. 56). Använd aldrig andra typer av batterier (eller batterier som inte är laddningsbara), eftersom det kan leda till både personskada och materiell skada. Batteriernas mantel kan förstöras eller så kan batterierna explodera. Även apparatens funktioner eller apparaten som sådan kan skadas.

* Gigaset Communications GmbH is a trademark licensee of Siemens AG.

- ▶ Sätt i batterierna med polerna åt rätt håll (se bilderna).

Plus- och minuspolerna är markerade i batterifacket.



Stänga batterilocket

- ▶ Placera batterilocket så att hålen ligger parallellt med spetsarna på höljets insida.
- ▶ Tryck sedan till batterilocket tills det fäster på plats.



Sätta på bältesclipet

I höjd med displayen på handenheten har håll förberetts för bältesclipet på sidorna.

- ▶ Tryck fast bältesclipet på handenhetsens baksida så att dess spetsar snäpper in i hålen.

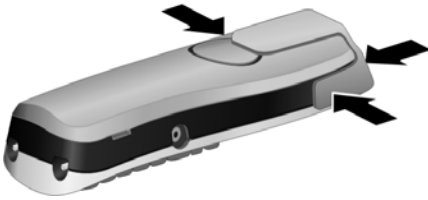

Öppna batterilocket

- ▶ Om bältesclipet är monterat tar du bort det.
- ▶ Ta tag i spåret på höljet och fäll upp batteriluckan.

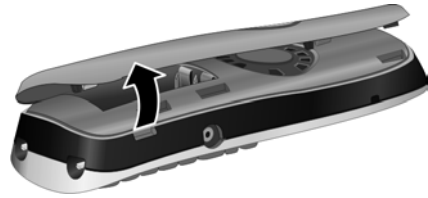

Placera handenheten i basstationen och registrera den

- ▶ Placera handenheten i basstationen med **displayen vänd uppåt**.

Handenheten registreras automatiskt. Registreringen kan ta upp till 5 minuter. Under denna tid visas meddelandet Registrerar i displayen och basstationens namn blinkar, t. ex. Basstation 1. Handenheten får det lägsta lediga interna numret (1–6).

När registreringen har slutförts visas numret i displayen, t.ex. INT 1. Detta betyder att nummer 1 har tilldelats. Om de interna

numren 1–6 redan är upptagna av andra handenheter, skrivs nummer 6 över.

Obs!

- Den automatiska registreringen är endast möjlig om basstationen inte används för samtal.
- Varje knapptryckning avbryter den automatiska registreringen.
- Om inte den automatiska registreringen fungerar, måste du registrera handenheten manuellt (s. 35).
- Du kan byta namn på handenheten (s. 38).

Låt handenheten stå kvar i basstationen för att ladda batterierna.

Obs!

- Om handenheten har stängts av på grund av att batterierna har laddats ur, slås den på automatiskt när du placerar den i laddningsenheten.
- Handenheten får endast placeras i en kompatibel basstation eller laddningsenhet.

Vid frågor och problem, se s. 53.

Headsetuttag

Du kan bl.a. ansluta headset av modellerna (med 2,5 mm kontakt) HAMA Plantronics M40, MX100 och MX150.

En lista över kompatibla headset finns på Internet på adressen www.plantronics.com/productfinder.

Första laddning och urladdning av batterierna

Om handenheten är påslagen visas batteristatusen längst upp till höger i displayen genom att batterisymbolen  blinkar.

När telefonen är i drift visar batterisymbolen batteriernas laddningstillstånd (s. 1). En korrekt indikering av batteriernas laddningstillstånd kan bara ske om batterierna först laddas helt **och** sedan laddas ur.

- ▶ Lämna handenheten **oavbrutet sju** timmar i basstationen eller laddningsenheten. Handenheten får inte vara påslagen under laddningen.

Använda handenheten

- ▶ Ta ut handenheten ur basstationen och ställ tillbaka den först när batterierna är helt urladdade.

Obs!

Efter den första laddningen **och** urladdningen kan du ställa tillbaka handenheten i basstationen efter varje samtal.

Obs!



- ◆ Om batterierna tas ur handenheten och sedan sätts tillbaka igen ska laddningen och urladdningen upprepas.
- ◆ Batterierna kan bli varma under laddningen. Detta är ofarligt.
- ◆ Av tekniska skäl minskar batteriernas laddningskapacitet med tiden.

Ställa in datum och tid

Ställ in datum och tid så att t.ex. inkommande samtal kan registreras med korrekt klockslag, och så att du kan använda väckningsfunktionen och kalendern.

- ▶ Om inte datum och tid har ställts in trycker du på displayknappen **Klocka** så att inmatningsfältet öppnas.

Om du ska ställa in klockan öppnar du inmatningsfältet via:

 →  → Datum/tid

- ▶ Ändra flerradig inmatning:

Datum:

Skriv in dag, månad och år med åtta siffror.

Tid:

Skriv in timmar och minuter med fyra siffror, t.ex.     för klockan 07.15.

Spara

Tryck på displayknappen.

Display i viloläge

När telefonen har registrerats och tiden ställts in ser displayen ut på följande sätt i viloläge (exempel) på den översta raden:

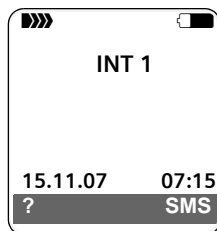

Telefonen är nu klar att användas!

Om det skulle uppstå frågor om hur man använder telefonen, kan du läsa tipsen i avsnittet om felsökning ("Frågor och svar", s. 53). Du kan även kontakta vår kundtjänst (Customer Care, s. 54).

Använda handenheten

Slå på/stänga av handenheten



I viloläge: Håll Lagg på luren-knappen **nedtryckt** (bekräftelseton).

Aktivera/avaktivera knapplås



Håll knappen Fyrkant **nedtryckt**.

Du hör en bekräftelseton. Om knapplåset är aktiverat visas symbolen  i displayen. Knapplåset avaktiveras automatiskt när du får ett samtal. När samtalet är avslutat aktiveras det igen.





Navigationssknapp





Nedan markeras den sida på navigationsknappen (övre delen, nedre delen, höger, vänster) som du ska trycka på i respektive manövreringssituation med svart (t. ex.  för "tryck till höger på navigationsknappen").

Navigationssknappen har olika funktioner:





När handenheten är i viloläge

-  Öppna telefonboken.
-  Öppna huvudmenyn.
-  Öppna listan över handenheter.
-  Öppna menyn för inställning av samtalsvolym (s. 42), ring-signaler (s. 42) och aviseringstoner (s. 44) på handenheten.



I huvudmenyn och i inmatningsfält

Med navigationsknappen flyttar du markören uppåt , nedåt , åt höger  eller åt vänster .

I listor och undermenyer

-  /  Bläddra uppåt/nedåt rad för rad.
-  Öppna undermeny resp. bekräfta val.
-  Gå tillbaka en menynivå resp. avbryt.

Under ett externt samtal

-  Öppna telefonboken.
-  Påbörja intern förfrågan/sekretess.
-  Ändra lurvolym resp. hands-freevolym.









Displayknappar

Displayknapparnas funktioner varierar beroende på manövreringssituation. Exempel:



- 1 Displayknapparnas aktuella funktioner visas på den nedersta raden i displayen.
- 2 Displayknappar

De viktigaste displaysymbolerna är:

-  Vänster displayknapp (så länge den inte har programmerats med någon funktion (s. 39)).
-  Öppna huvudmenyn.
-  Öppna en situationsberoende meny.
-  Raderingsknapp: Radera tecken för tecken från höger till vänster.
-  Gå tillbaka en menynivå resp. avbryta åtgärd.
-  Hämta e-postadress från telefonboken.
-  Kopiera nummer till telefonboken.
-  Öppna nummerrepetitionslistan.

Tillbaka till viloläge

Återgå till viloläge från valfritt ställe i meny:

- ▶ Håll Lagg på luren-knappen  nedtryckt.

Eller:

- ▶ Tryck inte på någon knapp. Efter två minuter övergår displayen **automatiskt** till viloläge.

Ändringar som du inte har bekräftat eller sparat med **OK**, **Ja**, **Spara**, **Sänd** eller med **Spara OK** sparas inte.

På s. 1 finns en bild som visar displayen i viloläge.

Menyhantering



Du kan hantera telefonens funktioner via en meny bestående av flera nivåer.

Huvudmeny (första menynivån)

- ▶ Tryck på  när handenheten är i viloläge för att öppna huvudmenyn.

Huvudmenyns funktioner visas i displayen med färgade symboler och namn.

Öppna en funktion, dvs. tillhörande undermeny (nästa menynivå):

- ▶ Bläddra till funktionen med navigationsknappen /. På displayens översta rad visas funktionens namn. Tryck på displayknappen **OK**.

Undermenyer

Undermenyernas funktioner visas i en lista.

Starta en funktion:

- ▶ Bläddra till funktionen med navigationsknappen / och tryck på **OK**.

Eller:

- ▶ Skriv in tillhörande sifferkombination (s. 13).



Tryck **kort** (en gång) på Lagg på luren-knappen  för att gå tillbaka till föregående menynivå eller avbryta förfarandet.

Beskrivning i bruksanvisningen

Hanteringen av telefonen visas förkortat.

Exempel

Visning:

 →  → Datum/tid

betyder:



Tryck på knappen för att visa huvudmenyn.



Använd navigationsknappen  för att gå till undermenyn Inställningar och tryck på **OK**.

Datum/tid

Bläddra till funktionen med navigationsknappen  och tryck på **OK**.

Andra visningstyper:



 /  /  osv.

Tryck på den avbildade knappen på handenheten.



Ange siffror eller bokstäver.

Mer utförliga exempel på menyinmatningar och flerradiga inmatningar hittar du i bilagan till den här bruksanvisningen på s. 57.

Korrigerar felaktiga inmatningar

Korrigerar felaktiga tecken i texten genom att navigera till felinmatningen med navigationsknappen. Då kan du göra följande:

- ◆ Radera tecknet till vänster om markören med **<C**.
- ◆ Infoga tecken till vänster om markören.
- ◆ Skriva över tecken (blinkar) vid inmatning av tid och datum.

Ecological DECT

Ecological DECT innebär att strömförbrukningen reduceras genom att en strömbesparande nätkontakt används samt genom att basstationens sändningsstyrka reduceras.

Om endast **en** handenhet har registrerats och den står i basstationen, aktiveras ekoläget alltid **automatiskt**. Basstationens sändningsstyrka reduceras i det här fallet till ett minimum.

Du kan ställa in reduceringen av basstationens sändningsstyrka **manuellt** via handenheten, även när handenheten inte står i basstationen.

Med den här inställningen reduceras sändningsstyrkan även om du har registrerat flera handenheter.

Dessutom reduceras handenhetens sändningsstyrka beroende på avståndet till basstationen.

Aktivera/avaktivera ekoläge:

-  →  → Basstation
- Specialfunktioner
- Eco-läge

OK Tryck på displayknappen
( = på).





Om du aktiverar ekoläget manuellt visas symbolen  på displayens översta rad. Om ekoläget har **aktiverats automatiskt** (endast en handenhet är registrerad och den står i basstationen) och ekoläget **inte** har aktiverats via meny, visas **ingen** symbol.

Obs!

- När ekoläget är aktiverat reduceras basstationens sändningsstyrka.
- Ekoläget och repeater-stödet (se s. 50) avaktiverar varandra, vilket innebär att båda funktionerna inte kan användas samtidigt.
- Om andra GAP-kompatibla handenheter eller handenheter tillhörande tidigare Gigaset-modeller används reduceras **inte** sändningsstyrkan mellan handenheten och basstationen automatiskt.

Menyöversikt

Du kan välja en menyfunktion snabbare än genom att bläddra om du öppnar meny och sedan anger en sifferkombination (så kallad genväg).

Exempel:      för "ställa in ringsignal för externa samtal".

Tryck på  när telefonen är i viloläge (öppna huvudmenyn):

1 SMS 

Du har aktiverat en SMS-brevlåda (allmän eller privat) utan PIN-kod

1-1	Nytt SMS	(s. 26)
1-2	Inkomm. 0	(s. 29)
1-3	Utgående 0	(s. 27)

Du har aktiverat en SMS-brevlåda med PIN eller 2–3 brevlådor

1-1	Allmän brevlåda	1-1-1	Nytt SMS	(s. 26)
		1-1-2	Inkomm. 0	(s. 29)
		1-1-3	Utgående 0	(s. 27)
1-2 till 1-4	Brevlåda A Brevlåda B Brevlåda C	1-2-1 till 1-4-1	Nytt SMS	(s. 26)
		1-2-2 till 1-4-2	Inkomm. 0	(s. 29)
		1-2-3 till 1-4-3	Utgående 0	(s. 27)
1-5	Infotjänster	(s. 32)		
1-6	Inställningar	1-6-1	Servicecenter	(s. 31)
		1-6-2	Brevlådor	(s. 30)
		1-6-3	Meddelandenr	(s. 30)
		1-6-4	Meddelandety	(s. 30)
		1-6-5	Statusrapport	(s. 27)

2 Nättjänster 

2-6	Alla samtal	2-6-1	Vidarekoppling	(s. 17)
		2-6-3	Samtal väntar	(s. 17)
2-7	Tillb.ringn. Av	(s. 18)		

3 Samtalslista  (s. 24)

Menyöversikt

4 Specialfunktioner

4-3	Övervakning	(s. 38)
4-4	Dataöverföring	4-4-2 Bluetooth (s. 47)
		4-4-3 Telefonbok (s. 21)
4-6	Missade alarm	(s. 46)

5 Väckarklocka (s. 45)

6 Kalender (s. 45)

7 Filhanterare

7-1	Skärmläckare	(s. 44)
7-2	Ringbilder	(s. 44)
7-3	Ljud	(s. 44)
7-4	Kapacitet	(s. 44)

8 Inställningar

8-1	Datum/tid	(s. 9)
8-2	Ljudeinställning	8-2-1 Samtalsvolym (s. 42)
		8-2-2 Ringsignaler (s. 42)
		8-2-3 Servicetoner (s. 44)
8-3	Skärminställning	8-3-1 Skärmläckare (s. 41)
		8-3-2 Färgschema (s. 40)
		8-3-3 Kontrast (s. 40)
		8-3-4 Belysning (s. 41)
8-4	Handenhet	8-4-1 Språk (s. 40)
		8-4-2 Auto. svar (s. 41)
		8-4-3 Registrera (s. 35)
		8-4-4 Välj basstation (s. 36)
		8-4-5 Riktnummer (s. 49)
		8-4-6 Nollställ (s. 49)
8-5	Basstation	8-5-2 Pausmelodi (s. 50)
		8-5-3 System-PIN (s. 49)
		8-5-4 Nollställ bas (s. 50)
		8-5-5 Specialfunktioner (s. 12, s. 37, s. 51)
		8-5-6 Förval (s. 25)
		8-5-7 Typ av lista (s. 24)
8-6	Telefonsvare	8-6-1 Snabbval 1 (s. 34)

Ringa samtal

Ringa externt samtal

Externa samtal är samtal ut på det allmänna telefonnätet.



Mata in telefonnumret och tryck på Lyft luren-knappen.

Eller:



Håll Lyft luren-knappen  nedtryckt och mata sedan in numret.

Du kan avbryta uppringningen med Lägg på luren-knappen .

Under samtalets gång visas samtalstiden.

Obs!

Om du använder telefonboken, snabbvalslistan (s. 1, s. 19) eller samtals- eller nummerrepetitionslistan (s. 24/s. 22), behöver du inte skriva in samma nummer och förval till operatörer ("snabbvalsnummer") gång på gång.

Föra samtal via Bluetooth-headset

Förutsättning: Bluetooth är aktiverat, en anslutning mellan Bluetooth-headsetet och handenheten har upprättats (se s. 47).

Tryck på Lyft luren-knappen på headsetet. Anslutningen till handenheten kan ta upp till fem sekunder.

För mer information om ditt headset, se bruksanvisningen till headsetet.

Avsluta samtal





Tryck på Lägg på luren-knappen.

Besvara samtal

Ett inkommande samtal indikeras på tre sätt på handenheten: genom ljudsignal, ett meddelande i displayen och genom att handsfreenknappen  blinkar.

Du har följande alternativ för att ta emot samtal:

- ▶ Tryck på Lyft luren-knappen .
- ▶ Tryck på handsfreenknappen .
- ▶ Tryck på displayknappen **Svara**.

Om handenheten står i laddningsenheten och funktionen **Auto. svar** är aktiverad (s. 41), besvaras inkommande samtal automatiskt när du tar upp telefonen ur laddningsenheten.

Om ringsignalen stör dig, trycker du på displayknappen **Tyst**. Du kan fortfarande besvara telefonsamtalet, så länge det indikeras i displayen.

Besvara samtal via Bluetooth-headset

Förutsättning: Bluetooth är aktiverat, en anslutning mellan Bluetooth-headsetet och handenheten har upprättats (se s. 47).

Tryck på Lyft luren-knappen på headsetet när det ringer i headsetet (det kan ta upp till fem sekunder).

För mer information om ditt headset, se bruksanvisningen till headsetet.

Nummerpresentation

Vid inkommande samtal visas telefonnumret till på den uppringande parten i displayen, under följande förutsättningar:

- ◆ Din operatör stödjer CLIP, CLI.
 - CLI (Calling Line Identification): Uppringarens nummer överförs.
 - CLIP (Calling Line Identification Presentation): Den uppringande partens telefonnummer visas.
- ◆ Du har beställt CLIP hos din operatör.
- ◆ Den uppringande parten har beställt CLI hos operatören.

Displayvisning vid CLIP/CLI

Om uppringarens nummer har sparats i din telefonbok ser du dennes namn. Om du har tilldelat uppringaren en CLIP-bild visas även den.

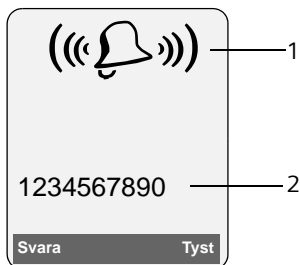

- 1 Ringningssymbol
- 2 Uppringarens nummer eller namn

Istället för numret visas följande:



- ◆ Externt samtal när inget nummer överförs.
- ◆ Dolt nr. när den som ringer upp har avaktiverat överföringen av nummer (s. 17).
- ◆ Okänt nr. när den som ringer inte har beställt tjänsten nummerpresentation.

Handsfree

När handsfree är aktiverat ska du inte hålla handenheten mot örat utan lägga ner den på t.ex. ett bord. På så vis kan även andra medverka i telefonsamtalet.

Aktivera/avaktivera handsfree

Aktivera när du slår numret

  Mata in telefonnumret och tryck på handsfreeknappen.



- Om du låter någon annan delta i telefonsamtalet ska du tala om det för din samtalspartner.

Växla mellan lur- och handsfreeläge

 Tryck på handsfreeknappen.

Under samtal aktiverar eller avaktiverar du handsfree.

Om du under ett samtal vill placera handenheten i laddningsenheten:

- Håll handsfreeknappen  nedtryckt medan du ställer ner handenheten. Om handsfreeknappen  inte lyser, trycker du på knappen en gång till.

Ändra talvolymen, se s. 42.

Sekretess

Du kan stänga av handenhetens mikrofon under ett externt samtal. Din samtalspartner hör då pausmusik.

 Tryck till vänster på navigationsknappen om du vill ställa in handenheten på sekretess.

 Tryck på displayknappen för att avaktivera sekretessen.

Pausmusiken kan aktiveras och avaktiveras (s. 50).

Ring bekvämt med nättjänster

Nättjänster är funktioner som operatören ställer till ditt förfogande. Du måste beställa tjänsterna hos din operatör.





- ▶ **Vänd dig till operatören om du har några frågor.**

Ställa in funktioner för nästa samtal

Du har följande alternativ:

Dölj eget nr

Dölj nummerpresentation vid nästa samtal (CLIR).

-  →  → Dölj eget nr
-  Mata in telefonnumret.
-  Tryck på lyft luren-knappen.



Ställ in funktioner för alla följande samtal

När du har avslutat en av nedanstående procedurer skickas en kod.

- ▶ Efter bekräftelse från operatören trycker du på lägg på-knappen .

Du kan ställa in följande tjänster:

Allmän vidarekoppling av samtal

-  →  → Alla samtal → Vidarekoppling
- ▶ Ändra flerradig inmatning:

När:

Direkt / Vid ej sv. / Välj Vid uppt..

Telnr:

Tryck på displayknappen **Ändra**. Skriv sedan in det telefonnummer som du vill vidarekoppla till

Eller

Tryck på . Välj nummer ur telefonboken och tryck på **OK**.

Tryck på **Spara** för att spara.



Status:

Aktivera/avaktivera vidarekoppling av samtal.

- ▶ Tryck på displayknappen **Sänd**.

-  Tryck på lägg på-knappen efter meddelandet.

Aktivera/avaktivera samtal väntar

-  →  → Alla samtal → Samtal väntar

Status: Aktivera/avaktivera

- Sänd** Tryck på displayknappen.

Funktioner under ett samtal

Inleda svarssamtal

Du hör upptagettonen.

- Inställn.** → Tillbakaringning

-  Tryck på Lägg på luren-knappen.

Förfrågning

Under ett samtal:

- Förfråg.** Tryck på displayknappen.

-  Mata in telefonnumret.

Du har följande alternativ:

- ◆ Pendla:
 - ▶ Pendla mellan olika samtalspartner med .

Avsluta samtal med en användare:

- ▶ Växla till användaren med . Gör sedan på följande sätt:

Inställn. Avsluta samtal.

- ◆ Konferens:
 - ▶ Tryck på displayknappen **Konfer.**

Avsluta konferensen (pendla):

- ▶ Tryck på **Avsluta**.

- ◆ Avsluta samtal med båda dina samtalspartner:

- ▶ Tryck på Lägg på luren-knappen .

Ring bekvämt med nättjänster

Ta emot väntande samtal

Svara Tryck på displayknappen.

Du kan välja mellan att pendla eller att skapa en konferens.

Obs!

Om du inte har tjänsten nummerpresentation, indikeras ett väntande samtal endast med en ljudsignal.

Besvara väntande samtal

Inställn. → Besv. vänt.samtal

Avvisa väntande samtal

Inställn. → Avvisa vänt.samtal

Funktioner efter ett samtal

Koppla ur svarssamtal på förhand

 →  → Tillb.ringn. Av

Använda telefonbok och listor

Du har följande alternativ:

- ◆ Telefonbok
- ◆ Snabbvalslista
- ◆ Nummerrepetitionslista
- ◆ SMS-lista
- ◆ Samtalslista,
- ◆ Lista över missade samtal

I telefonboken och snabbvalslistan kan du spara totalt upp till 250 poster.

Telefonboken och snabbvalslistan skapas för varje enskild handenhet. Du kan dock skicka listorna/posterna till andra handenheter (s. 21).

Telefonbok/snabbvalslista

OBS:

För snabb åtkomst till nummer från telefonboken eller snabbvalslistan (kortnummer) kan du programmera numren på en knapp.

Telefonbok

I **telefonboken** sparar du

- ◆ Upp till tre nummer med tillhörande för- och efternamn
- ◆ VIP-märke och VIP-ringsignal (valfritt)
- ◆ E-postadress (valfritt)
- ◆ CLIP-bilder (valfritt)
- ◆ Födelsedag med indikering
 - ▶ I viloläge öppnar du telefonboken med knappen .

Längd på post (telefonbok)

3 nummer: max. 32 siffror vardera
 För- och efternamn: max. 16 tecken vardera
 E-postadress: max. 60 tecken

Snabbvalslista

I **snabbvalslistan** sparar du förval från operatören (s.k. "snabbvalsnummer").

- ▶ I viloläge öppnar du snabbvalslistan med knappen .

Längd på post

Nummer: max. 32 siffror
 Namn: max. 16 tecken

Spara nummer i telefonboken

 → Ny post

- ▶ Ändra flerradig inmatning:

Förnamn / Efternamn:

Skriv in ett namn i minst ett av fälten.

Telefon / Telefon (kontor) / Telefon (mobil)

Skriv in ett nummer i minst ett av fälten.

E-post

Mata in e-postadress.

Födelsed.:

På eller välj Av.

Vid inställningen På: Mata in

Födelsedag (dat.) och Födelsedag (tid)

(s. 22) och välj typ av indikering: Födelsedag (signal).

Bild

Välj ev. bild som ska visas när användaren ringer (se Mediesamling, s. 43).

Förutsättning: Nummeröverföring (CLIP).

- ▶ Spara ändringar: (s. 58).

Spara nummer i snabbvalslistan

 → Ny post

- ▶ Ändra flerradig inmatning:

Namn:

Skriv in namn.

Nummer:

Skriv in nummer.

Ordningsföljd för telefonboksposter



Telefonboksposterna sorteras i allmänhet alfabetiskt efter efternamn. Blanksteg och siffror sorteras först. Om du bara har matat in förnamn i telefonboken, visas de bland efternamnen.

Sorteringsordningen är följande:



1. Blanksteg
2. Siffror (0–9)
3. Bokstäver (alfabetiskt)
4. Övriga tecken

Om du vill åsidosätta den alfabetiska ordningen för posterna i telefonboken, infogar du ett blanksteg eller en siffra före den första bokstaven i efternamnet. Posten läggs då först i telefonboken.

Välja post från telefonboks-/snabbvalslistan

 /  Öppna telefonboks- eller snabbvalslistan.

Du har följande alternativ:

- ◆ Bläddra till posten med  tills önskat namn har markerats.
- ◆ Skriv in det första tecknet i namnet (i telefonboken: första tecknet i efternamnet resp. förnamnet, om **endast** förnamnet har skrivits in), bläddra ev. med  till posten.

Ringa samtal via telefonboks-/snabbvalslistan

 /  →  (Välj post)

 Tryck på Lyft luren-knappen. Numret rings upp.

Hantera poster i telefonboks-/snabbvalslistan

 /  →  (Välj post)

Visa post

Visa Tryck på displayknappen. Posten visas.
Tillbaka med **OK**.

Ändra post

Visa / **Ändra**

Tryck på displayknapparna i en följd.

- ▶ Utför ändringarna och spara.

Använda ytterligare funktioner

 /  →  (Välj post)

→ **Inställn.** (Öppna meny)

Du kan välja följande funktioner med :

Visa nummer

Du kan ändra/komplettera ett sparat nummer eller spara det som en ny post.
Tryck på  efter visningen av numret.

Ändra post

Ändra vald post

Radera post

Radera vald post

Post som VIP (endast telefonboken)

Markera en post i telefonboken som **VIP** (Very Important Person) och tilldela personen en viss ringsignal. Du hör sedan på ringsignalen att det är ett VIP-samtal.

Förutsättning: Nummeröverföring (s. 15).

Kopiera post

Skicka enstaka poster till annan handenhhet (s. 21).

Radera lista

Radera **alla** poster i telefonboken eller snabbvalslistan.

Kopiera lista

Skicka komplett lista till handenhhet (s. 21).

Ledigt minne

Visa antalet lediga poster i telefonboken och snabbvalslistan (s. 19).

Ring upp med kortnummerknappar

- ▶ Håll respektive kortnummerknapp **nedtryckt** (s. 39).

Överföra telefonbok/snabbvalslista till annan handenhet

Förutsättningar:

- ◆ Mottagar- och sändarhandenhet är registrerade på samma basstation.
- ◆ Den andra handenheten och basstationen kan skicka och ta emot telefonboksposter.

 /  →  (Välj post)
 → **Inställn.** (Öppna meny
 → Kopiera post) Kopiera lista

 Välj det interna numret för den mottagande handenheten och tryck på **OK**.

Du kan kopiera flera enksta poster efter varandra genom att bekräfta frågan Kopiera fler poster? med **Ja**.

Den genomförda överföringen bekräftas med ett meddelande och en signal på den mottagande handenheten.

Obs!

Du kan skicka hela **telefonboken** som dataöverföring utan att öppna den:



 →  → Dataöverföring
 → Telefonbok

Observera:

- ◆ Poster med identiska nummer kommer inte att överföras.
- ◆ Överföringen avbryts vid inkommande samtal eller när minnet på den mottagande handenheten är fullt.

Kopiera telefonbok som vCard via Bluetooth

I Bluetooth-läge (se s. 47) kan du föra över telefonboksposter i vCard-format, t.ex. för att utbyta poster med din mobiltelefon.

 →  (Välj post) → **Inställn.** (Öppna meny) → Kopiera post / Kopiera lista → vKort via Bluetooth

Listan över "Kända enheter" (se s. 48) visas.

 Välj enhet och **OK** tryck på.

Ta emot vCard via Bluetooth

Om en enhet i listan Kända enheter (se s. 48) för över ett vCard till din handenhet så sker detta automatiskt och du kommer att informeras i displayen.

Om enheten som skickar posten inte finns med i listan, uppmanas du att mata in den sändande enhetens PIN-kod i displayen.



Mata in PIN-koden till den **sändande** Bluetooth-enheten och tryck på **OK**.

Den kopierade vCard-posten finns nu som telefonbokspost.

Kopiera visat nummer till telefonboken

Du kan kopiera nummer som visas i en lista, t.ex. samtalslistan eller nummerrepetitionslistan, i ett SMS eller under ett samtal till telefonboken.



Ett nummer visas:

Inställn. → Kopiera t. T-Bok

- ▶ Komplettera en post se s. 19.

Kopiera nummer eller e-postadress från telefonboken

I många situationer kan du öppna telefonboken för att t.ex. kopiera ett nummer eller en e-postadress. Din handenhet behöver inte befinna sig i viloläge.

- ▶ Öppna telefonboken med  eller  eller  Telefonbok beroende på situation.



Välj post (s. 20).

Spara födelsedag i telefonboken

För varje nummer i telefonboken kan du spara en födelsedag. Du kan även ange en tidpunkt på födelsedagen då du vill få en påminnelse (leveransläge: Födelsed.: Av).

Födelsedagar tas automatiskt med i kalendern (s. 45).

 →  (Välj post; s. 20)

Visa **Ändra**

Tryck på displayknapparna i en följd.

 Gå till raden Födelsed.:.

 Välj På.

► Ändra flerradig inmatning:

Födelsedag (dat.)

Skriv in dag/månad/år med åtta siffror.

Födelsedag (tid)

Skriv in timme/minut för påminnelse med fyra siffror.

Födelsedag (signal)



Välj form av signalering

► Spara ändringar: (s. 58).

Obs!

Det är nödvändigt att ange tiden för en tidsangivelse. Om du har valt en optisk signal är tidsangivelsen inte nödvändig och kommer automatiskt att ställas in på 00:00.

Avaktivera födelsedag

 →  (Välj post)

Visa **Ändra**

Tryck på displayknapparna i en följd.

 Gå till raden Födelsed.:.

 Välj Av.

Spara Tryck på displayknappen.

Påminnelse om födelsedag

En påminnelse indikeras på handenheten med vald ringsignal.

Du har följande alternativ:

SMS Skriv ett SMS.

Av Tryck på displayknappen för att kvittera och avsluta påminnelsen.

Visa missad födelsedag

Du påminns (i viloläge) om födelsedagar som passerat, men inte kvitterats, genom att **Alarm** visas **en gång**.

► Visa larm:

Alarm Tryck på displayknappen.

Du har följande alternativ:

SMS Skriv ett SMS.

Radera Radera påminnelse. Efter radering, tryck på displayknappen  eller **Backa**: När du kommer tillbaka till viloläge visas inte längre **Alarm**.

Därefter kan du också titta på födelsedagar som passerat (se s. 46).

Nummerrepetitionslista

I nummerrepetitionslistan finns de tio telefonnummer som senast ringts upp från handenheten (max. 32 siffror). Om ett nummer finns i telefonboken eller i snabbvalslistan kommer tillhörande namn visas.

Manuell nummerrepetition

 Tryck **kort**.

 Välj post.

 Tryck en gång till på Lyft luren-knappen. Nummer väljs.

Om det är ett namn som visas, kan du visa tillhörande nummer med hjälp av displayknappen **Visa**.

Hantera poster i återuppringningslistan

 Tryck ned knappen.

 Välj post (s. 20).

Inställn. Öppna menyn.

Du kan välja följande funktioner med :

Kopiera t. T-Bok

Föra över poster till telefonboken (s. 19):

Auto nummerrep.

Det valda numret rings upp med regelbundna (minst var 20 sekund) intervall. Dessutom blinkar handsfreenknappen, högtalare är vald.

- Användaren svarar: Tryck på Lyft luren-knappen . Funktionen avslutas.
- Användaren svarar inte: Samtalet avbryts efter ca 30 sek. Efter tryck på valfri knapp eller tio resultatlösa försök avslutas funktionen.

Visa nummer (som i telefonboken, s. 20)

Radera post (som i telefonboken, s. 20)

Radera lista (som i telefonboken, s. 20)

Öppna listor med meddelandeknappen

Med Meddelandeknappen  kan du öppna följande listor:

- ◆ SMS-lista
Om **flera** brevlådor skapats (s. 30), visas motsvarande listor.
- ◆ nättelefonsvarare, om din operatör stödjer denna funktion och om nättelefonsvararen är förinställd som snabbval (s. 34).
- ◆ Samtalslista

När det kommer in en **ny post** i en lista ljuder en hänvisningston. Meddelandeknappen  blinkar (slocknar efter en knapptryckning). I **viloläge** visas en symbol i displayen för det nya meddelandet.

Symbol **Nytt meddelande...**

 ... nättelefonsvararen

 ... i samtalslistan



 ... i SMS-listan

Antalet nya poster visas under respektive symbol.

Listurval

Efter tryck på meddelandeknappen  visas endast listor som innehåller meddelanden (undantag: nättelefonsvarare). Listor med nya meddelanden markeras med fet stil:



Med  väljer du en lista. Öppna genom att trycka på  eller **OK**.

Om poster endast finns i en lista ignoreras listvalet och den aktuella listan visas istället.

Listan för inkommande meddelanden (SMS)

Alla mottagna SMS sparas i listan för inkommande meddelanden, s. 28.

Samtalslista

Förutsättning: Nummeröverföring (CLIP, s. 15)

Samtalslistan innehåller, beroende på inställd listtyp,

- ◆ mottagna samtal (☑)
- ◆ missade samtal

Beroende på vilken typ av lista som ställts in sparas alla nummer för de senaste 30 inkommande samtalen eller bara för missade samtal. Listan över missade samtal innehåller ej besvarade samtal.

Du kan även öppna samtalslistan via menyn:

 → Samtalslista

Ställ in listtyp för samtalslistan

 →  → Basstation → Typ av lista

Missade samtal / Alla ink.samtal

Välj och tryck på **OK**  = tryck.

 Håll nedtryckt (viloläge).

Posten i mottagarlistan behålls när du ändrar listtypen.

Listpost

Nya meddelanden visas överst.

Exempel på listpost:



- ◆ Typ av lista (i rubrikdelen)
- ◆ Postens status
Fetstil: ny post
- ◆ Uppringarens nummer eller namn
Du kan kopiera numret till den som ringer till telefonboken (s. 21).

- ◆ Datum och tid för samtalet (om inställt, s. 9)
- ◆ Typ av post:
 - mottagna samtal (☑)
 - missade samtal

Du raderar den markerade posten genom att trycka på displayknappen **Radera**.

Efter bekräftelse med displayknappen **Inställn.** kan du välja andra funktioner med :

Kopiera t. T-Bok

Föra över nummer till telefonboken

Radera lista

Radera hela listan.

När du har lämnat samtalslistan markeras alla poster som "gamla", dvs. de visas inte i fetstil nästa gång du öppnar listan.

Ringa kostnadsmedvetet

Ring via den operatör som erbjuder det mest förmånliga priset (snabbval) eller ange att kostnaderna ska visas på handsheten när du ringt klart. Du kan hantera numren i snabbvalslistan.

Länka snabbvalsnummer till ett telefonnummer

Du kan ställa in ett operatörsförval för ett nummer (länka).



Öppna snabbvalslista.



Välja post (snabbvalsnummer).

Inställn.

Tryck på displayknappen.

Visa nummer

Välj och tryck på **OK**.



Mata in nummer eller välj nummer från telefonboken (s. 21).



Tryck på lyft luren-knappen. Båda numren rings upp.

Automatiskt operatörsförval

Du kan fastställa ett snabbvalsnummer (förvalsnummer) som **automatiskt** läggs till framför nummer när du ringer.

- ◆ Listan "**med förval**" innehåller "regeln": de telefonnummer respektive de första siffrorna i telefonnummer som du vill ringa upp med automatiskt förval.
- ◆ Listan "**utan förval**" innehåller "undantaget från regeln".

Exempel:

Du har angett 08 för förval. Alla nummer som börjar med 08 rings upp med förval.

Om du vill att t.ex. 081 trots detta ska ringas upp utan förval skriver du in 081 i listan "utan förval".

När du har tryckt på lyft luren-/handsfreeknappen jämförs de **första** siffrorna i det

slagna telefonnumret med de båda listorna:

- ◆ Förvalsnumret används inte om det inmatade numret
 - **inte** överensstämmer med någon post i de båda listorna
 - Med en post i listan "**utan förval**"
- ◆ Förvalsnummer läggs till **endast** om de första siffrorna i valt nummer överensstämmer med en post i listan "**med förval**".

Spara förvalsnummer



Basstation → Förval → Prefix



Mata in respektive ändra förvalsnummer (snabbvalsnummer)

Spara

Tryck på displayknappen.



Håll nedtryckt (viloläge).

Spara eller ändra poster i förvalslistan

De båda listorna kan innehålla 20 poster med 6 siffror vardera.

I listan "**med förval**" kan det, beroende på land, finnas förinställda nummer. På så sätt kombineras t.ex. alla samtal inom landet eller via mobiltelenätet **automatiskt** med tidigare sparade förvalsnummer.



Basstation → Förval

→ Med prefix /Utan prefix



Välj post (s. 20).

Ändra

Tryck på displayknappen.



Mata in eller ändra de första siffrorna i numret.

Spara

Tryck på displayknappen.



Håll nedtryckt (viloläge).

Tillfällig avaktivering av förval



(håll nedtryckt) → **Inställn.**

→ Förval av

Avaktivera förval permanent

- ▶ Radera förvalsnumren (s. 25).

SMS (textmeddelanden)

Med din telefon kan du skicka och ta emot SMS. När du skickar ditt första SMS registreras din telefon automatiskt och kan därefter ta emot SMS. Om mottagaren inte har en SMS-förberedd telefon så blir ditt meddelande uppläst av en datorröst. Dina SMS skickas via ett "Servi-cecenter" med nummer 0740940000.

Detta nummer måste lagras i telefonen.

Observera:

Det kan hända att vissa tjänster som beskrivs nedan inte stöds av din SMS-operatör, för mer information gå in på www.hemsms.se.

Förutsättningar:

- ◆ Nummerpresentation är aktiverad för din fasta telefonanslutning.
- ◆ Du har registrerat dig hos din operatör för att kunna skicka och ta emot SMS.

SMS skickas via operatörernas SMS-center. På din telefon måste du skriva in det SMS-center som du vill skicka resp. ta emot via. Om du har registrerat dig hos din operatör kan du ta emot SMS från **alla** registrerade SMS-center.

Om inget SMS-servicecenter har registrerats består menyn SMS endast av posten **Inställningar**. Registrera ett SMS-servicecenter (s. 31).

Du hittar information om hur du skriver ett SMS i bilagan:

- ◆ Skriva in text se s. 58.
- ◆ Skriva med textinmatningshjälpen EATONI, se s. 59.

Regler

- ◆ Ett SMS får vara upp till 612 tecken långt.
- ◆ Vid mer än 160 tecken skickas SMS:et som ett **länkat** SMS (upp till fyra SMS med vardera 153 tecken).

Obs!

- ◆ Om telefonen är ansluten till en telefonväxel, ska du läsa s. 32.
- ◆ Du måste vara registrerad hos din operatör för att kunna ta emot SMS.

Skriva/skicka SMS

Skriva SMS



Brevlåda B Välj ev. brevlåda och tryck på **OK**.



Skriv eventuellt in brevlådans PIN och tryck på **OK**.

Nytt SMS

Välj och tryck på **OK**.



Skriv SMS.

Obs!

- Du hittar anvisningar om textinmatning på s. 58 och om inmatning med textinmatningshjälpen EATONI på s. 59.
- Textinmatningshjälpen EATONI är aktiverad vid leverans. Aktivera/avaktivera EATONI se s. 59.

Skicka SMS



Tryck på Lyft luren-knappen

Eller

Inställn. Tryck på displayknappen.

Sänd Välj och tryck på **OK**.

SMS Välj och tryck på **OK**.



Välj ett nummer (inklusive rikt-nummer) ur telefonboken eller snabbvalslistan eller skriv in det direkt. För SMS till en SMS-brevlåda: Lägg till brevlådans ID **sist** i numret.

Sänd

Tryck på displayknappen. SMS:et skickas.

Obs!

- Om du blir avbruten av ett externt samtal när du håller på att skriva ett SMS, sparas texten automatiskt i listan med utgående meddelanden.
- Om minnet är fullt eller om SMS-funktionen på basstationen används av en annan handenheter, avbryts förloppet. I displayen visas ett meddelande om detta. Radera SMS som du inte längre behöver resp. skicka SMS:et vid ett senare tillfälle.

Ställa in inmatningsspråk

- ▶ Du skriver ett SMS (s. 26).

Inställn. Tryck på displayknappen.

Språk

Välj och tryck på **OK**.



Välj inmatningsspråk och tryck på **OK**.



Tryck **kort** två gånger på Lägga på-knappen för att gå tillbaka till inmatningsfältet.

Inställningen för inmatningsspråk gäller endast aktuellt SMS.

SMS-statusrapport

Förutsättning: Din operatör stödjer denna tjänst.

Om du har aktiverat funktionen statusrapport, får du en bekräftelsestext när du har skickat ett SMS.

Aktivera/avaktivera statusrapport

 →  → Inställningar

Statusrapport

Välj och tryck på **OK** ( = på).

Läsa/radera statusrapport/nummer till telefonbok

- ▶ Öppna listan Inkommande (s. 28), därefter:



Välj SMS med status Status OK eller Status ej OK.

Läs

Tryck på displayknappen.

- ◆ Radera:
Inställn. Radera post **OK**.
- ◆ Nummer till telefonbok:
Inställn. Kopiera t. T-Bok **OK**.
- ◆ Radera hela listan:
Inställn. Radera lista **OK**.

Utgående

Du kan spara ett SMS i listan med utgående meddelanden och göra ändringar och skicka det vid ett senare tillfälle.



Spara SMS i listan med utgående meddelanden

- ▶ Du skriver ett SMS (s. 26).

Inställn. Tryck på displayknappen.

Spara Välj och tryck på **OK**.

Öppna listan med utgående meddelanden

 →  → (Brevlåda, brevlådans PIN)
→ Utgående (3)

Den första posten i listan visas, t.ex.:

1234567890
21.11.07 09:45

Läsa eller radera enskilda SMS

- ▶ Öppna listan med utgående meddelanden. Därefter:



Välj SMS.

Läs

Tryck på displayknappen. Texten visas. Bläddra radvis med .

Eller radera SMS:et med

Inställn. Radera post **OK**.

Skriva/ändra SMS

- ▶ Du läser ett SMS i listan med utgående meddelanden.

Inställn. Öppna menyn.

Du kan välja bland följande:

Nytt SMS

Skriv nytt SMS för att därefter skicka (s. 26) eller spara det.

Ändra

Ändra texten i det sparade SMS:et och skicka det sedan (s. 26).

Teckenupps.

Texten visas med vald teckenuppsättning.

Radera listan med utgående meddelanden

- Öppna listan med utgående meddelanden. Därefter:

Inställn. Öppna menyn.

Radera lista

Välj, tryck på **OK** och bekräfta med **Ja**. Listan raderas.





Håll nedtryckt (viloläge).

Skicka SMS till en e-postadress

Om din operatör stödjer tjänsten **SMS som e-post** kan du även skicka SMS till e-postadresser.

E-postadressen ska stå i början av texten. SMS:et ska skickas till e-posttjänsten på ditt SMS-servicecenter.

 →  → (Brevlåda, brevlådans PIN)
→ Nytt SMS

E-Mail /  Kopiera e-postadress från telefonboken eller skriv in den direkt. Avsluta med blanksteg eller kolon (beroende på operatör).



Skriv in SMS-text.

Inställn. Tryck på displayknappen.

Sänd Välj och tryck på **OK**.

E-post Välj och tryck på **OK**. Om e-posttjänstens nummer inte är infört (s. 31) ska du skriva in det.

Sänd Tryck på displayknappen.

Ta emot SMS

Alla inkomna SMS sparas i listan med inkommande meddelanden. Sammanlänkade SMS visas som **ett** enda SMS. Om detta är för långt eller inte överförs i sin helhet, delas det upp i flera enskilda SMS. Eftersom ett SMS blir kvar i listan också när du läst det bör du **med jämna mellanrum radera SMS ur listan**.



Om SMS-minnet är fullt, visas ett meddelande om detta.

- Radera SMS som inte behövs längre (s. 29).

Listan med inkommande meddelanden

Listan med inkommande meddelanden innehåller

- ◆ alla mottagna SMS (med det senaste först)
- ◆ SMS som inte har skickas på grund av något fel.

Nya SMS indikeras på alla Gigaset S68H-handenheter genom att symbolen  visas i displayen, meddelandeknappen  blinkar och en aviseringston hörs.

Öppna listan med inkommande meddelanden med knappen

 Tryck.

Välj ev. en brevlåda och mata in PIN för denna.

Listan över inkommande meddelanden visas enligt följande (exempel):

SMS Allm.:	(2)	1
		2

- 1 **Fetstil**: antal nya poster
- Ej **fetstil**: antal lästa poster



2 Namn på brevlådan, här: allmän brevlåda

Öppna listan med **OK**.

Samtalslistan kan visas i displayen på t.ex. följande sätt:

1234567890
21.11.07 09:45

Öppna listan med inkommande meddelanden via SMS-menyn

-  →  → (Brevlåda, brevlådans PIN)
→ Inkomm. (2)

Läsa eller radera enskilda SMS

- ▶ Öppna listan med inkommande meddelanden.
- ▶ Fortsätt enligt beskrivningen för "Läsa eller radera enskilda SMS", s. 27.

När du har läst ett nytt SMS blir dess status Gammalt (visas inte längre i fetstil).

Radera listan med inkommande meddelanden

Alla **nya och gamla** SMS i listan raderas.

- ▶ Öppna listan med inkommande meddelanden.

Inställn. Öppna menyn.

- ▶ Se vidare under rubriken "Radera listan med utgående meddelanden", s. 28.

Besvara eller vidarebefordra SMS

- ▶ Läsa SMS (s. 29):

Inställn. Tryck på displayknappen.

Du har följande alternativ:

Svara

Du kan omgående skriva och skicka ett svars-SMS (s. 26).

Ändra

Du kan ändra texten i SMS:et och sedan skicka det (s. 26).

Vidarebefordra SMS

- ▶ Du läser ett SMS (s. 29):

Inställn. Tryck på displayknappen.

Vidref. text

Välj och tryck på **OK**. Se vidare se s. 26.

Spara nummer i telefonboken

Kopiera avsändarens telefonnummer

- ▶ Öppna listan med inkommande meddelanden och välj SMS (s. 28).

Inställn. Tryck på displayknappen. Se vidare se s. 21.

Obs!

- I din telefonbok kan du lägga upp en särskild telefonbok för SMS genom att du lägger till en asterisk (*) framför namnen i de här posterna.
- En bifogad brevlådemärkning överförs till telefonboken.

Kopiera/ringa upp nummer i SMS-text

- ▶ Läsa SMS:et (s. 29) och bläddra till telefonnumret.

Siffrorna visas gråmarkerade.

 Tryck på displayknappen. Se vidare se s. 21.

Eller:

 Tryck på Lyft luren-knappen för att slå numret.

Om du även vill använda numret för att skicka SMS:

- ▶ Spara numret tillsammans med rikt-numret i telefonboken.

Ändra teckenuppsättning

- ▶ Läsa SMS (s. 29):

Inställn. Tryck på displayknappen.

Teckenupps.

Texten visas med vald teckenuppsättning.

Aviseringsmeddelande via SMS

Du kan få information om missade samtal via SMS.

Förutsättning: Vid missade samtal måste uppringarens telefonnummer (CLI) visas.

Aviseringsmeddelandet skickas till din mobiltelefon eller till en annan SMS-kompatibel enhet.

Du behöver bara spara det telefonnummer som aviseringsmeddelandet ska skickas till (meddelandennummer) och ställa in meddelandetyp.

Spara meddelandennummer

 →  → Inställningar
→ Meddelandenr

 Skriv det telefonnummer du vill att SMS:et ska skickas till.

Spara Tryck på displayknappen.

 **Håll nedtryckt** (viloläge).

Obs!

Skriv **inte** in ditt eget nummer för fast telefoni för meddelanden om missade samtal. Detta kan leda till en ändlös (avgiftsbelagd) kedja av samtal.

Ställa in meddelandetyp

 →  → Inställningar
→ Meddelandetyp

▶ Ändra eventuellt flersiffrig inmatning:

Miss. samtal:

Välj inställningen På när ett aviseringsmeddelande ska skickas (via SMS).

▶ Spara ändringar (s. 58).

SMS-brevlådor

Vid leverans är den **allmänna brevlådan** aktiverad. Denna brevlåda är tillgänglig för alla och kan inte skyddas med PIN. Du kan skaffa ytterligare tre **personliga brevlådor** till din telefon och skydda dem med en **PIN**. Varje brevlåda kännetecknas med ett namn och ett "ID för brevlåda" (ett slags direktnummer).

Obs!

- ◆ Om du på en och samma telefonledning använder flera enheter med stöd för SMS, får varje ID för SMS-brevlåda förekomma endast en gång. I detta fall måste du även ändra förinställt ID för den gemensamma brevlådan ("0").
- ◆ Personliga brevlådor kan du bara använda om operatören stödjer sådana. Du ser detta genom att telefonnumret till ett (förinställt) SMS-center har en asterisk (*) tillfogad.
- ◆ Om du har glömt bort din PIN-kod kan du återställa den genom att återställa basstationen till leveransläge. Då raderas emellertid **alla SMS i samtliga brevlådor**.

Skapa och ändra personlig brevlåda

Skapa personlig brevlåda

 →  → Inställningar → Brevlådor

 Välj brevlåda, t.ex. Brevlåda B och tryck på **OK**.

▶ Ändra flerradig inmatning:

Aktivering:

Aktivera resp. avaktivera brevlåda.

ID:

Välj ID för brevlåda (0–9). Endast de lediga siffrorna kan väljas.



PIN-skydd:

Aktivera/avaktivera PIN-skydd

PIN

Skriv eventuellt in firsiffrig PIN-kod.

▶ Spara ändringarna (s. 58).

Aktiva brevlådor markeras i brevlådelistan med . De visas i SMS-listan och kan eventuellt visas med meddelandeknappen .

Avaktivera brevlåda

- ▶ Ställ in Aktivering: på Av. Bekräfta eventuellt med **Ja**.

Alla SMS som finns sparade i brevlådan raderas.

Avaktivera PIN-skydd

- ▶ PIN-skydd: Ställ in på Av.

Brevlådans PIN återställs till 0000.

Ändra brevlådans namn

-  →  → Inställningar → Brevlådor →  (Välj brevlåda)

Ändra Tryck på displayknappen.

 Skriv in nytt namn.

Spara Tryck på displayknappen.

 **Håll nedtryckt** (viloläge).

Ändra PIN och ID för en brevlåda

-  →  → Inställningar → Brevlådor →  (Välj brevlåda)

 Skriv eventuellt in brevlådans PIN och tryck på **OK**.

- ▶ ID:, PIN-skydd:, ställa in PIN(s. 30).

Skicka SMS till en personlig brevlåda

För att ett SMS ska kunna skickas till en personlig brevlåda måste avsändaren känna till dess ID och infoga det efter telefonnumret.

- ▶ Du kan skicka ett SMS till din SMS-partner via din personliga brevlåda.

Med detta SMS får din SMS-partner ditt SMS-telefonnummer med aktuellt ID och kan spara det i telefonboken. Om fel ID anges, skickas inte SMS:et.

Ställa in SMS-center

Registrera/ändra SMS-center

- ▶ Innan du lägger in ett **nytt** telefonnummer eller raderar ett förinlagt telefonnummer, bör du ta reda på vilka tjänster och speciella erbjudanden din operatör erbjuder.

-  →  → Inställningar → Servicecenter

-  Välj ett SMS-center (t.ex. Servicecenter 1) och tryck på **OK**.

- ▶ Ändra flerradig inmatning:

Sändcentr.:

Ja. Välj detta alternativ om SMS:et ska skickas via ett SMS-center.

SMS:

Tryck på displayknappen **Ändra**. Mata in numret till SMS-tjänsten och tillfoga en stjärna om din operatör stödjer personliga brevlådor.

E-post:

Tryck på displayknappen **Ändra**. Mata in e-posttjänstens nummer.

- ▶ Spara ändringar (s. 58).

Obs!

Fråga din operatör vad du måste tänka på när du vid användning av personliga brevlådor lägger in telefonnummer för olika tjänster. (Förutsättning: din operatör stödjer denna funktion.)

Skicka SMS via ett annat SMS-center

- ▶ Aktivera SMS-center (2 till 4) som servicecenter.
- ▶ Skicka SMS:et.

SMS infotjänster

Via SMS kan du beställa viss information (t. ex. väderleksrapporter eller lottosiffror) från din operatör. Upp till 10 infotjänster kan sparas. Kontakta din operatör för information om infotjänster som erbjuds och vad de kostar.

Registrera/beställa infotjänst

Beställa infotjänst

 →  → Infotjänster

 Välj infotjänst.

Sänd Tryck på displayknappen.

Registrera infotjänst

- ▶ Välj en tom post eller radera en post. Gör sedan på följande sätt:

Ändra Tryck på displayknappen.

 Mata eventuellt in kod, beteckning och måltelefonnummer.

Spara Tryck på displayknappen.

Ändra post i en infotjänst

- ▶ Välj infotjänst (se ovan). Gör sedan på följande sätt:

Inställn. Öppna menyn.

Ändra post Välj och tryck på **OK**.

 Ändra ev. kod, beteckning eller måltelefonnummer.

Spara Tryck på displayknappen.

Radera infotjänst

- ▶ Välj infotjänst (se ovan). Gör sedan på följande sätt:

Inställn. Öppna menyn.

Radera post Välj och tryck på **OK**.

SMS till telefonväxlar

- ◆ Du kan endast ta emot SMS om **nummerpresentation** fungerar på telefonväxels **anknytning (CLIP)**. CLIP-utvärderingen av numret till SMS-centret sker i din **Gigaset**.
- ◆ Eventuellt måste växelprefixet placeras före SMS-centrets telefonnummer (beroende på din telefonväxel).
Testa i tveksamma fall din telefonväxel genom att t. ex. skicka ett SMS till ditt eget nummer, först med prefix och sedan utan.
- ◆ När du skickar SMS skickas också ditt avsändarnummer, ev. utan anknytningsnummer. I sådant fall är det inte möjligt för mottagaren att svara direkt.

Det går bara att skicka och ta emot SMS på **ISDN-telefonväxlar** via din basstations MSN-nummer.

Aktivera/avaktivera SMS-funktionen

Efter avaktivering kan du inte längre ta emot några SMS och inte heller skicka några.

De inställningar som du gjort för sändning och mottagande av SMS (nummer till SMS-center) liksom posterna i listorna för inkommande och utgående meddelanden sparas också efter avaktiveringen.

 Öppna menyn.

 **8 tuv** **5 jkl** **9 wxyz** **2 abc** **6 mno**

Skriv in siffror.

 **OK** Avaktivera SMS-funktionen.

Eller:

 **OK** Aktivera SMS-funktionen (leveransläge).

Åtgärda fel vid SMS

Felkoder vid sändning

EO	Inställningen för att permanent dölja telefonnummer (CLIR) är aktiv eller nummerpresentationen är avaktiverad.
FE	Fel under överföring av SMS.
FD	Fel vid uppkoppling till SMS-center, se Självhjälp.

Självhjälp vid fel

I följande tabell räknas felsituationer och möjliga orsaker upp och anvisningar om hur du avhjälper felen ges.

<p>Det går inte att skicka.</p> <ol style="list-style-type: none"> Du saknar tjänsten "nummerpresentation" (CLIP). <ul style="list-style-type: none"> Be din operatör aktivera tjänsten. Överföringen av SMS:et avbröts (t.ex. av ett samtal). <ul style="list-style-type: none"> Skicka SMS:et på nytt. Nättjänsten stöds inte av operatören. Det finns inget SMS-center aktiverat som servicecenter, alternativt är telefonnumret felaktigt. <ul style="list-style-type: none"> Skriva in nummer (s. 31).
<p>Du får ett SMS med ofullständig text.</p> <ol style="list-style-type: none"> Telefonminnet är fullt. <ul style="list-style-type: none"> Radera gamla meddelanden (s. 29). Operatören har ännu inte överfört resten av SMS:et.
<p>Du får inte de SMS som skickas till dig.</p> <ol style="list-style-type: none"> Du har ändrat ID för din brevlåda. <ul style="list-style-type: none"> Se till att dina SMS-partner får ditt ändrade ID eller gör ändringarna i efterhand (s. 31). Du har inte aktiverat din brevlåda. <ul style="list-style-type: none"> Aktivera din brevlåda (s. 31). Vidarekopplingen av samtal är inställd på När: Direkt eller så är vidarekopplingen inställd på Direkt för nättelefonsvararen. <ul style="list-style-type: none"> Ändra inställningarna för vidarekoppling.

SMS läses upp.

- Du har inte ställt in tjänsten för nummerpresentation.
 - Be din operatör aktivera denna tjänst (avgiftsbelagd).
- Mobiloperatören och operatören för SMS i det fasta nätet samarbetar inte.
 - Du får mer information av operatören för SMS i det fasta nätet.
- Enheten är inte längre registrerad hos operatören för SMS i det fasta nätet.
 - Registrera telefonen för SMS-mottagning (igen).

Mottagning endast under dagen.

- Det finns inte någon information i den aktuella operatörens databas om att du har behörighet att skicka och ta emot SMS via det fasta nätet, dvs. du är inte registrerad där längre.
- Du får mer information av operatören för SMS i det fasta nätet.
 - Registrera telefonen för SMS-mottagning (igen).

Använda nättelefonsvaren

Nättelefonsvaren är den telefonsvarare som din operatör tillhandahåller via nätet. Du kan bara använda nättelefonsvaren när du **beställt** tjänsten från din operatör.

Ställa in snabbval för nättelefonsvare

Vid snabbval kan du direkt ringa upp nättelefonsvaren.

Snabbvalet är förinställt för nättelefonsvaren. Du behöver bara mata in numret till nättelefonsvaren.

Ställ in snabbvalet för nättelefonsvaren och fyll i telefonnumret för nättelefonsvaren

 →  → Telefonsvarare
→ Snabbval 1

Telesvar Nät Välj och tryck på **OK** ( = på).



Mata in nättelefonsvarens nummer.

Spara

Tryck på displayknappen.



Håll **nedtryckt** (viloläge).

Inställningen av snabbvalet gäller för alla Gigaset S68H-handenheter.

Ringa upp nättelefonsvare



Håll nedtryckt. Du kopplas då direkt till nättelefonsvaren.



Tryck ev. på handsfreeknappen . Meddelandet från nättelefonsvaren spelas upp på hög volym.

Visa meddelande från nättelefonsvaren

När det kommer in ett meddelande till nättelefonsvaren blir du uppringd. I displayen visas numret till nättelefonsvaren, under förutsättning att du har beställt tjänsten nummerpresentation. Om du besvarar samtalet spelas de nya röstmeddelandena upp. Om du inte tar emot samtalet sparas numret till nättelefonsvaren i listan över missade samtal och meddelandeknappen blinkar (s. 23).

Använda flera handenheter

Registrera handenheter

Du kan registrera upp till sex handenheter på basstationen.

En Gigaset S68H handenhet kan vara registrerad på upp till fyra basstationer.

Automatisk registrering av Gigaset S68H på Gigaset S680

Förutsättning: Handenheten är inte registrerad på någon basstation.

Registreringen av handenheten på basstationen sker automatiskt.

- Placera handenheten i basstationen med displayen vänd framåt.

Registreringen kan ta upp till 5 minuter. Under denna tid visas registreringsförloppet i displayen och basstationens namn blinkar, t.ex. Basstation 1. När registreringen har slutförts visas handenhetens interna nummer i displayen, t.ex. INT 2 för det interna numret 2. Handenheten får det lägsta lediga interna numret (1–6). Om de interna numren 1–6 redan är upptagna, skrivs nummer 6 över (under förutsättning att handenheten med det interna numret 6 befinner sig i viloläge).

Obs!

- Den automatiska registreringen är endast möjlig om den basstation som du vill registrera handenheten på inte används för samtal.
- Varje knapptryckning avbryter den automatiska registreringen.
- Om inte den automatiska registreringen fungerar, måste du registrera handenheten manuellt.
- Du kan byta namn på handenheten (se s. 38).

Manuell registrering av Gigaset S68H på Gigaset S680

Den manuella registreringen av handenheten måste startas på handenheten och basstationen.

När registreringen har slutförts övergår handenheten i viloläge. I displayen visas handenhetens interna nummer, t.ex. INT 1. I annat fall måste du upprepa registreringen.

På handenheten



→ Handenhet → Registrera



Välj basstation, t.ex. Basstation 1 och tryck på **OK**.



Ange basstationens system-PIN (leveransläge: 0000) och tryck på **OK**. I displayen blinkar t.ex. Basstation 1.

På basstationen

Inom 60 sekunder ska du hålla registrerings-/sökknappen på basstationen (s. 1) **nedtryckt** (ca 3 sekunder).

Registrering av andra handenheter

Andra Gigaset-handenheter och handenheter som tillhör andra GAP-kompatibla apparater registrerar du enligt följande:

På handenheten

- Starta registreringen av handenheten enligt vad som anges i bruksanvisningen.

På basstationen

Håll Registrerings-/sökknappen på basstationen (s. 1) **nedtryckt** (ca 3 sekunder).

Avregistrera handenheter

Du kan avregistrera samtliga registrerade Gigaset S68H-handenheter via alla registrerade handenheter.

 Öppna lista över interna användare.
Den handenhet som du hantearar för tillfället är markerad med <.

 Välj den interna användare som ska avregistreras.

Inställn. Öppna menyn.

Avreg. Handenhet

Välj och tryck på **OK**.

 Skriv in nuvarande system-PIN och tryck på **OK**.

Ja Tryck på displayknappen.

Söka handenhet ("sökning")

Du kan söka din handenhet med hjälp av basstationen.

- ▶ Tryck (s. 1) **kort** på registrerings-/sökknappen på basstationen.
- ▶ Alla handenheter ringer samtidigt ("sökning") även om ringsignalerna är avaktiverade.

Avsluta sökning

- ▶ Tryck **kort** på registrerings-/sökknappen på basstationen eller Lyft lurenknappen  på handenheten.

Växla basstation

Om handenheten är registrerad på flera basstationer kan du ställa in den på en av dem eller på den som har den bästa mottagningen (Bästa bas).

 →  → Handenhet → Välj basstation

 Välj en av de registrerade basstationerna eller Bästa bas och tryck på **OK**.

Ringa internt samtal

Interna samtal mellan handenheter som är registrerade på samma basstation är kostnadsfria.

Ringa en specifik handenhet

 Påbörja internt samtal.

 Mata in handenhetens nummer.

Eller:

 Påbörja internt samtal.

 Välj handenhet.

 Tryck på Lyft luren-knappen.

Ringa alla handenheter ("allanrop")

 Påbörja internt samtal.

 Tryck på knappen Stjärna. Alla handenheter rings upp.

Avsluta samtal

 Tryck på Lägg på luren-knappen.

Koppla samtal till en annan handenhet

Du kan föra över ett externt samtal till en annan handenhet (vidarekoppla).

 Öppna listan över handenheter.
Den externa samtalspartnern hör pausmusik om denna funktion har aktiverats (se s. 50).

 Välj handenhet eller Alla och tryck på **OK**.

Om den interna användaren svarar:

- ▶ Meddela ev. att det kommer ett externt samtal.

 Tryck på Lägg på luren-knappen.

Det externa samtalet kopplas över till den andra handenheten.

Om den interna användaren **inte** svarar eller om det är upptaget, trycker du på displayknappen **Avsluta** för att återgå till det externa samtalet.

Vid vidarekoppling kan du också trycka på Lägg på luren-knappen  innan den interna användaren svarar.

Om ingen svarar eller om det är upptaget, kommer samtalet automatiskt tillbaka till dig (i displayen står det Retursamtal).

Intern förfrågan

När du talar i telefon med en **extern** samtalspartner, kan du samtidigt ringa upp en **intern** samtalspartner för att t.ex. fråga om något.



Öppna listan över handenheter.

Den externa samtalspartnern hör pausmusik om denna funktion har aktiverats (se s. 50).



Välj handenhets-knapp och tryck på **OK**.

Avsluta förfrågan

Avsluta Tryck på displayknappen.

Nu har du återigen kontakt med den externa samtalspartnern.

Ta emot/avvisa väntande samtal

Om du får ett **externt** samtal under ett **internt** samtal, hörs signalen Samtal väntar (en kort ton). Om du har nummerpresentation visas telefonnumret till den uppringande parten.

Avbryta internt samtal och besvara externt samtal

Svara Tryck på displayknappen.

Det interna samtalet **avslutas**. Du har nu kopplats över till det externa samtalet.

Avvisa externt samtal

Avvisa Tryck på displayknappen.

Signalen för Samtal väntar avaktiveras. Du fortsätter att vara kopplad till den interna anslutningen. Ringsignalen hörs fortfarande på andra registrerade handenheter.

Ansluta till det externa samtalet

Förutsättning: Funktionen Medlyssning är aktiverad.

Du för ett externt samtal. En intern användare kan då bryta in i samtalet och delta. Anslutningen av flera samtalspartner indikeras med hjälp av en ljudsignal.

Aktivera/avaktivera intern anslutning



→ Basstation

→ Specialfunktioner → Medlyssning

Aktivera eller avaktivera funktionen genom att trycka på **OK** (= på).



Håll nedtryckt (viloläge).

Intern anslutning till samtal

Linjen är upptagen av ett externt samtal. I displayen visas ett meddelande om detta. Du vill ansluta dig till det pågående externa samtalet.



Håll Lyft luren-knappen **nedtryckt**.

Du ansluts till samtalet. Alla samtalspartner hör en ljudsignal. Under denna tid visas meddelandet Konferens i handenhets display och det går inte att ringa från den.

Avsluta anslutning till telefonsamtal



Tryck på Lägg på luren-knappen.

Alla samtalspartner hör en ljudsignal.

Om den **första** interna användaren trycker på Lägg på luren-knappen , kvarstår förbindelsen mellan den anslutna handenhets-knappen och den externa användaren.

Ändra namn på en handenhet

Vid registreringen tilldelas automatiskt namnen "INT 1", "INT 2" osv. Du kan ändra dessa namn. Namnet får bestå av max. 10 tecken. De ändrade namnen visas i listorna på alla handenheter.



Öppna listan över handenheter. Den egna handenheten är markerad med <.



Välj handenhet.

Ändra

Tryck på displayknappen.



Mata in namn.

Spara

Tryck på displayknappen.

Ändra en handenhets interna nummer

Vid registreringen tilldelas handenheten **automatiskt** det lägsta lediga interna numret. Om alla nummer redan är upptagna, skrivs det interna numret 6 över (under förutsättning att den handenheten befinner sig i viloläge). Du kan ändra alla registrerade handenheters interna nummer (1–6).



Öppna listan över handenheter. Den egna handenheten är markerad med <.

Inställn.

Öppna meny.

Ändra internnr

Välj och tryck på **OK**. Listan över handenheter visas.



Aktuellt nummer blinkar. Välj handenhet.



Mata in nytt internt nummer (1–6). Handenhetens tidigare nummer skrivs över.

Spara

Tryck på displayknappen för att spara inmatningen.



Håll nedtryckt (viloläge).

Om ett internt nummer tilldelas två gånger hörs en felton (fallande tonföljd).

- ▶ Upprepa proceduren med ett ledigt nummer.

Använda handenhet för rumsövervakning

Om rumsövervakningsläget har aktiverats, rings det sparade målnumret upp så snart en definierad ljudnivå uppnåtts.

Som målnummer kan du spara ett internt eller externt nummer på din handenhet.

Rumsövervakningen till ett externt nummer bryts efter ca 90 sek. Rumsövervakningen till ett internt nummer (handenhet) bryts efter ca 3 min. (beroende på basstation). Under rumsövervakning späraras alla knappar förutom Lägg på lurenknappen. Handenhetens högtalare ställs in på sekretess.

Under rumsövervakningsläge indikeras inkommande samtal till handenheten **utan ringsignal** och visas endast i displayen. Display och knappar tänds inte. Aviseringstoner hörs inte.

Om du tar emot ett inkommande samtal avbryts rumsövervakningsläget så länge samtalet varar, funktionen **förblir** aktiv.

Om du stänger av handenheten och sedan slår på den igen är rumsövervakningsläget fortfarande aktivt.

Obs!

- **Det är viktigt att du kontrollerar funktionen innan du börjar använda den. Testa t.ex. ljudkänsligheten. Kontrollera uppkopplingen om du vidarekopplar till ett externt nummer.**
- När rumsövervakningen är aktiverad förkortas handenhetens drifttid avsevärt. Placera vid behov handenheten i laddningsenheten. På så vis garanterar du att batteriet inte laddas ur.
- Avståndet från handenheten till barnet bör vara mellan en och två meter. Mikrofonen måste vara vänd mot barnet.
- Den anslutning som rumsövervakningen är vidarekopplad till får inte blockeras av en aktiverad telefonsvarare.

Aktivera rumsövervakningen och ange målnumret

 →  → Övervakning

- ▶ Ändra flerradig inmatning:

Övervakn.:

För att aktivera väljer du På.

Larm till:

Externt nummer: Välj nummer från telefonboken (tryck på displayknappen ) eller skriv in det direkt. Endast **de fyra sista siffrorna** visas.

Internt nummer: **Inställn.** → INT → **OK** →  (Välj handenhet eller Alla, om du vill att alla registrerade handenheter ska ringas upp) → **OK**.

Känslighet:

Ställ in ljudnivåns känslighet (Låg eller Hög).

- ▶ Spara inställningar med **Spara**.

Ändra inställt målnummer

 →  → Övervakning

 Gå till raden Larm till.:



<C resp. **Radera**

Radera nuvarande nummer.

- ▶ Skriv in nummer och spara enligt beskrivningen under rubriken "Aktivera rumsövervakningen och ange målnumret" (s. 39).

Avaktivera rumsövervakning externt

Förutsättningar: Telefonen måste stödja tonval och rumsövervakningen måste gå till ett externt målnummer.

- ▶ Ta emot det samtal som utlösts av rumsövervakningen och tryck på knapparna  .

Funktionen avaktiveras efter avslutad förbindelse. Därefter följer inga fler övervakningssamtal. Övriga inställningar för rumsövervakning på handenheten (t.ex. ingen ringsignal) förblir aktiva tills du trycker på displayknappen **Av** på handenheten.



Om du på nytt önskar aktivera rumsövervakningen med samma nummer:

- ▶ Aktivera funktionen igen och spara inställningen med **Spara** (s. 39).

Ställa in handenheten

Din handenhet är förinställd. Du kan ändra de olika inställningarna på handenheten.

Snabb åtkomst till funktioner och nummer

Den vänstra displayknappen och sifferknapparna  och  till  kan du programmera med varsitt nummer eller funktion. Den högra displayknappen är förprogrammerad med en funktion. Du kan ändra programmeringen.

Du kan sedan slå numret eller starta funktionen med en knapptryckning.

Programmera sifferknapp/vänster displayknapp

Förutsättning: Sifferknappen resp. vänster displayknapp har ännu inte programmerats med något nummer eller någon funktion.

- ▶ Tryck på displayknappen  eller håll sifferknappen **nedtryckt**.

Listan över möjliga knappprogrammeringar öppnas. Följande kan väljas:

Kortnummer / Förvalslista

Programmera knapp med nummer från telefonboken resp. snabbvalslistan.

Telefonboken resp. snabbvalslistan öppnas.

- ▶ Välj en post och tryck på **OK**.

Om du raderar eller ändrar posten i telefonboken resp. snabbvalslistan, fungerar inte denna som programmering av siffer- resp. displayknappen.

Ställa in handenheten

Övervakning

Programmera knapp med menyn för inställning och aktivering av rumsövervakning (se s. 38).

Väckarklocka

Programmera knapp med menyn för inställning och aktivering av väckarklocka (se s. 45).

Kalender

Visa kalender/mata in nytt larm

Bluetooth

Programmera knapp med Bluetooth-menyn.

Fler funktioner...

Du kan välja mellan ytterligare funktioner:

INT

Ringa internt samtal (se s. 36).

SMS

Programmera knapp med menyn för SMS-funktioner (se s. 26).

Infotjänster

Programmera knapp med menyn för beställning av infotjänst (s. 32).

SMS-notif.

Programmera knapp med menyn för aktivering av meddelanden via SMS (s. 30).

Om den vänstra displayknappen har programmerats visas på den nedersta displayraden via displayknappen den valda funktionen resp. det namn som tillhör ett telefonnummer i telefonboken eller i snabbvalslistan (ev. förkortat).

Starta funktion, slå nummer

I viloläge: Håll sifferknappen på handenheten **nedtryckt** resp. tryck **kort** på displayknappen.

Beroende på knappprogrammering:

- ◆ Numren rings upp direkt.
- ◆ Funktionsmenyn öppnas.

Ändra programmering av en knapp

Displayknapp

- ▶ Håll höger eller vänster displayknapp **nedtryckt**.

Listan över möjliga knappprogrammeringar öppnas.

- ▶ Fortsätt sedan som vid första programmeringen av knappen (s. 39).

Sifferknapp

- ▶ Tryck **kort** på sifferknappen.

Ändra Tryck på displayknappen. Listan över möjliga knappprogrammeringar visas.

- ▶ Fortsätt sedan som vid första programmeringen av knappen (s. 39).

Ändra displayspråk

Texten i displayen kan visas på olika språk.

 →  → Handenhet → Språk

Aktuellt språk markeras med .

 Välj språk och tryck på **OK**.

 Håll **nedtryckt** (viloläge).

Om du av misstag har ställt in ett språk som du inte förstår:

 **8**  **4**  **1** 

Tryck på knapparna i en följd.

 Välj korrekt språk och tryck på **OK**.

Ställa in displayen

Du kan välja mellan fyra färgscheman och flera kontrastnivåer.

 →  → Skärminställning

Färgschema Välj och tryck på **OK**.

 Välj färgschema och tryck på **OK** (= aktuell färg).

 Tryck **kort**.

Kontrast Välj och tryck på **OK**.

 Välj kontrast.

Spara Tryck på displayknappen.

 Håll **nedtryckt** (viloläge).

Ställa in skärmläckare

Du kan i viloläge välja att visa en bild från Filhanterare (s. 43) som skärmläckare. Den ersätter visningen i viloläge. På så vis kan du dölja datum, tid och namn.

I vissa situationer visas inte skärmläckaren, t.ex. under ett samtal eller när handenheten är avregistrerad.

Om en skärmläckare är aktiverad är menyposten Skärmläckare markerad med .

 →  → Skärminställning
→ Skärmläckare

Aktuell inställning visas.

► Ändra flerradig inmatning:

Aktivering:

Välj På (skärmläckare visas) eller Av (ingen skärmläckare).



Val:

Ändra ev. skärmläckaren (se nedan).

► Spara ändringar: (s. 58).

Om skärmläckaren täcker över ett meddelande, kan du trycka **kort** på  så att displayen för viloläge med tid och datum visas.

Ändra skärmläckare

 →  → Skärminställning
→ Skärmläckare

 Gå till raden Val.



Visa Tryck på displayknappen. Den aktiva skärmläckaren visas.

 Välj skärmläckare och tryck på **Ändra**.

► Spara ändringar: (s. 58).

Ställa in displaybelysningen

Du kan ställa in displaybelysningen olika beroende på om handenheten befinner sig i laddaren eller inte. Om den är aktiverad förblir displayen kontinuerligt upplyst till hälften.

 →  → Skärminställning → Belysning
Aktuell inställning visas.

► Ändra flerradig inmatning:

I laddaren

Välj På eller Av.

Utanför laddaren

Välj På eller Av.

Obs!

Vid inställningen På kan handenhetens tid i viloläge minska avsevärt.

Spara

Tryck på displayknappen.



Håll **nedtryckt** (viloläge).

Aktivera/avaktivera autosvar

När denna funktion är aktiverad tar du emot inkommande samtal genom att lyfta upp handenheten ur laddningsenheten. Du behöver inte trycka på Lyft luren-knappen .

 →  → Handenhet

Auto. svar

Välj och tryck på **OK** ( = på).



Håll **nedtryckt** (viloläge).

Ändra handsfree-/lurvolym

Du kan ställa in handsfreevolymen på fem olika nivåer och lurvolymen på tre olika nivåer.

I viloläge:



→ Samtalsvolym



Ställ in lurvolymen.



Gå till raden **Volym**, högtalare.



Ställ in handsfreevolymen.

Spara

Tryck ev. på displayknappen om du vill spara inställningen.

Ställa in volymen under ett samtal:



Tryck på navigationsknappen.



Ställ in volymen.

Spara

Tryck ev. på displayknappen om du vill spara inställningen.

Inställningen sparas efter ca tre sekunder.

Du kan även trycka på displayknappen

Spara.

Om  har programmerats med en annan funktion, t.ex. för pendling (s. 17):

Inställn.

Öppna menyn.

Volym

Välj och tryck på **OK**.

Gör en inställning (se ovan).

Obs!

Du kan också ställa in samtalsvolymen, ringsignalerna och hänvisningstonerna via menyn (se s. 14).

Ändra ringsignaler

◆ Volym:

Du kan välja mellan fem olika volymer (1–5, t.ex. volym 2 = ) och "crescendosignal" (6, volymen blir högre för varje ringsignal =

.

◆ Ringsignaler:

Du kan välja olika ringsignaler, melodier eller ett valfritt ljud från mediasamlingen (s. 43).

Du kan ställa in ringsignalerna på olika sätt för följande funktioner:

- ◆ För ext. samtal: För externa samtal
- ◆ För int. samtal: För interna samtal
- ◆ För alarm: För inställda larm (s. 45)
- ◆ Samma för alla: För alla funktioner samtidigt

Inställningar för enskilda funktioner

Ställ in ljudstyrka och melodi beroende på typ av indikering.

I viloläge:



→ Ringsignaler



Inställning, t.ex.

För ext. samtal. Välj och tryck på **OK**.



Ställ in volymen (1–6).



Gå till nästa rad.



Välj melodi.

Spara

Tryck på displayknappen om du vill spara inställningen.

Samma inställningar för alla funktioner

I viloläge:



→ Ringsignaler → Samma för alla

- ▶ Ställa in volym och ringsignal (se "Inställningar för enskilda funktioner").

Spara

Tryck på displayknappen för att bekräfta.



Håll nedtryckt (viloläge).

Obs!

Du kan också ställa in samtalsvolymen, ringsignalerna och hänvisningstonerna via menyn (se s. 14).

Aktivera/avaktivera ringsignal

Innan du tar upp handenheten vid ett inkommande samtal eller när den är i viloläge kan du avaktivera ringsignalen permanent eller för det aktuella samtalet. Du kan inte aktivera ringsignalen igen under ett pågående externt samtal.

Avaktivera ringsignal permanent

 Håll knappen Stjärna **nedtryckt**.

I displayen visas symbolen .

Aktivera ringsignalen igen

 Håll knappen Stjärna **nedtryckt**.

Stänga av ringsignal för det aktuella samtalet

Tyst Tryck på displayknappen.

Aktivera/avaktivera aviseringston



I stället för ringsignalen kan du aktivera en aviseringston. Vid inkommande samtal hörs då **en kort ton** ("Pip") istället för ringsignalen.

 Håll knappen Stjärna **nedtryckt** och **inom tre sekunder**:

Pip Tryck på displayknappen. Ett samtal indikeras nu med **en** kort aviseringston. I displayen visas .

Mediesamling

Med hjälp av handenhetens mediesamling kan du hantera ljud som ska användas som ringsignal och bilder (CLIP-bilder och skärmläckare) som ska användas som uppringningsbilder resp. skärmläckare. Förutsättning: nummerpresentation (CLIP). Mediesamlingen kan hantera följande medietyper:



Symbol	Ljud	Format
	Ringsignaler	Standard
	Bild (CLIP-bild, skärmläckare)	BMP (128x100 resp. 128x160 bildpunkter)

Symbolen visas i mediesamlingen före namnet. I handenheten finns olika mono- och polyfona ljud samt bilder förinställda.

Du kan lyssna på de tillgängliga ljuden och visa de tillgängliga bilderna.

Du kan ladda ned bilder från en dator (se s. 59). Om du inte har tillräckligt med ledigt minne i handenheten måste du först radera en eller flera bilder. De förinställda bilderna är markerade med . Du kan inte byta namn på eller radera dessa.

Spela upp ljud/titta på CLIP-bilder

 →  → Skärmläckare / Ringbilder / Ljud (Välj post)

Sp. upp / **Visa**

Tryck på displayknappen. Ljud spelas upp eller bilder visas. Med knappen  kan du växla mellan posterna.

Avsluta / 

Tryck på displayknappen. Uppspelningen av ljudet resp. visningen av bilden avslutas.

När du spelar upp ljud kan du avbryta uppspelningen med knappen .



Håll nedtryckt (viloläge).

Om du har sparat en bild i ett ogiltigt filformat, visas ett felmeddelande. Tryck på  för att avbryta åtgärden. Med **Radera** raderar du bilden.

Ljud: ställa in volym

Under uppspelning:

Volym Tryck på displayknappen.

 Ställ in volymen.

Spara Tryck på displayknappen.

Byta namn på/radera bild

Du har valt en post.

Inställn. Öppna menyen.

Om det inte går att radera en bild () står inte dessa alternativ till förfogande. Beroende på situation kan du välja följande funktioner:

Radera post

Vald post raderas.

Radera lista



Alla raderbara poster i listan raderas.

Byt namn

Ändra namn (max. 16 tecken) och tryck på **Spara**. Posten sparas med det nya namnet.

Kontrollera minnet

Du kan visa ledigt minnesutrymme för skärmläckare och CLIP-bilder.

 →  → Kapacitet

 Tillbaka: Tryck på displayknappen.

Aktivera/avaktivera aviseringstoner

På din handenhet indikeras olika aktiviteter och status med hjälp av ljudsignaler. Följande aviseringstoner kan aktiveras respektive avaktiveras oberoende av varandra:

- ◆ **Knappljud:** Varje knapptryckning bekräftas.
- ◆ **Kvitteringstoner:**
 - **Bekräftelseton** (stigande tonföljd): när du gjort en inmatning/inställning och när det kommer ett SMS resp. en ny post i samtalslistan
 - **Felton** (sjunkande tonföljd): vid felinmatningar
 - **Slutton för meny:** vid bläddring till slutet av en meny
- ◆ **Batterivarning:** batterierna måste laddas.

I viloläge:

 → Servicetoner

▶ Ändra flerradig inmatning:

Knappljud:

Välj På eller Av.

Bekräftelse:

Välj På eller Av.

Bat.ton:

På, Välj Av eller Samtal. Signalen för batterivarning aktiveras/avaktiveras resp. hörs endast i samtalsläge.

▶ Spara ändringar: (s. 58).

Du kan inte stänga av den bekräftelseton som ljuder när handenheten placeras i laddningsenheten.

Obs!

Du kan också ställa in samtalsvolymen, ringsignalerna och hänvisningstonerna via menyn (se s. 14).

Ställa in väckarklocka

Förutsättning: Datum och tid har ställts in (s. 9).

Aktivera/avaktivera och ställa in väckarklocka



► Ändra flerradig inmatning:

Aktivering:

Välj På eller Av.

Tid:

Skriv in väckningstiden med fyra siffror.

Period:

Välj Dagligen eller Mån-Fre.

Volym:

Ställ in volym (1–6).

Melodi:

Välj melodi.

► Spara ändringar: (s. 58).

Symbolen  visas.

Ett väckningsalarm signaleras på handenheten med utvald ringsignal (s. 42). Väckningsalarmet ljuder i 60 sek. I displayen visas . Om ingen knapp trycks in upprepas väckningsalarmet två gånger med fem minuters mellanrum och stängs därefter av.

Under ett samtal indikeras väckningen endast genom en kort ton.

Stänga av väckningsalarm/upprepa efter paus (snooze-läge)

Förutsättning: Ett väckningsalarm ljuder.

Av

Tryck på displayknappen.

Väckningsalarmet stängs av.

resp.

Snooze

Tryck på displayknappen eller någon annan knapp. Väckningsalarmet stängs av och upprepas efter 5 minuter. Efter den andra upprepningen stängs väckningsalarmet av helt och hållet.

Ställa in larm (kalender)

Du kan ta hjälp av handenhetens påminnelsefunktion för att komma ihåg upp till 30 larm (volym och melodi, se s. 42).

Spara larm

Förutsättning: Datum och tid har ställts in (s. 9).

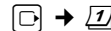

Välj dag i den grafiska kalendern och tryck på **OK**. (Dagar som du redan har sparat larm för är svartmarkerade.)

Listan över dagens sparade larm visas. Om du redan har sparat 30 larm måste du först radera ett av dem.

<Ny post>

Välj och tryck på **OK**.

► Ändra flerradig inmatning:

Alarm:

Välj På eller Av.

Datum:

Skriv in dag/månad/år med åtta siffror.

Tid:

Skriv in timmar/minuter med fyra siffror.

Ställa in handenheten

Text:

Skriv in texten (max. 16 tecken). Texten visas som larmnamn i listan och vid larmsignal i displayen. Om du inte skriver in någon text, visas larmets datum och tid.

Spara Tryck på displayknappen.

 **Håll nedtryckt** (viloläge).



Larmet markeras i larmlistan med . I listan sorteras larmen efter datum.

En larmsignal indikeras med den valda signalen (s. 42). Larmet hörs i 60 sekunder. Text, datum och tid visas.

Under ett samtal indikeras larmet bara genom en kort ton.

Hantera larm

 → 

  Välj dag i den grafiska kalendern och tryck på **OK**. (Dagar som du redan sparat larm på är markerade med svart bakgrund i kalendern.)

 Välj dagens larm.

Inställn. Öppna menyn.
Tillbaka med .

Du har följande alternativ:

Visa inmatning

Visa valt larm, **Inställn.** Öppna menyn för att ändra, radera och aktivera/avaktivera.

Ändra post

Ändra valt larm.

Radera post

Radera valt larm.

Aktivera / Avaktivera

Aktivera/avaktivera valt larm.

Radera lista

Radera **alla** larm.

Stänga av eller besvara larmsignal

Förutsättning: En larmsignal hörs.

Av Tryck på displayknappen för att avaktivera larmsignalen.

Eller:

SMS Tryck på displayknappen för att besvara larmsamtalet med ett SMS.

Visa ej besvarade larm, födelsedagar

Obesvarade larm/födelsedagar (s. 22) sparas i listan **Missade alarm** i följande fall:

- ◆ Du reagerar inte på ett larm/en födelsedag.
- ◆ Larmet/födelsedagen har indikerats under ett samtal.
- ◆ Handenheten är avstängd vid tidpunkten för larmet/födelsedagen.
- ◆ Automatisk nummerrepetition var aktiverad vid tidpunkten för larmet/födelsedagen (s. 23).

Den nyaste posten står i början av listan.

Om det finns ett nytt larm/en ny födelsedag i denna lista står det **Möten** i displayen. Om du trycker på displayknappen öppnas också listan **Missade alarm**.

Öppna lista via meny:

 →  → **Missade alarm**

Välj larm/födelsedag.

Information om larmet/födelsedagen visas. Ett missat larm indikeras med namnet på larmet, en missad födelsedag indikeras med namn, förnamn. Dessutom anges datum och klockslag.

Radera Radera larm.

SMS Skriv SMS.

 **Håll nedtryckt** (viloläge).

Om det finns 10 poster sparade i listan, raderas den äldsta posten i listan vid nästa larmsignal.

Använda Bluetooth-enheter

Din Gigaset S68H-handenhet kan kommunicera trådlöst med andra Bluetooth™-enheter.

Innan du kan använda dina Bluetooth-enheter måste du aktivera Bluetooth och sedan registrera enheter på handenheten.

Du kan registrera ett Bluetooth-headset på handenheten. Du kan dessutom registrera upp till fem datorenheter (dator, handdator) så att du kan skicka och ta emot telefonboksposter som vCard eller skicka och ta emot filer till och från din dator (s. 59).

För kopiering av telefonnummer via Bluetooth måste du ha prefix (lands- och riktnummer) sparade i telefonen (se s. 49).

Du hittar information om hur du använder dina andra Bluetooth-enheter i respektive bruksanvisning.

Obs!

- Du kan endast använda headset som stöder **Headset Profile (HSP)**.
- Det kan ta upp till fem sekunder att uppätta en anslutning mellan din handenhet och ett Bluetooth-headset. Detta gäller såväl när du besvarar samtal via headsetet och överflyttning till headsetet som upp-ringning via headsetet.

Aktivera/avaktivera Bluetooth-läge

 →  → Dataöverföring → Bluetooth
→ Aktivera

OK Tryck för att aktivera eller avaktivera Bluetooth-läge (= aktiverat).

I viloläge indikeras aktivt Bluetooth-läge genom symbolen  :



Registrera Bluetooth-enheter

Avståndet mellan handenheten i Bluetooth-läge och den påslagna Bluetooth-enheten (headset eller dataenhet) bör inte vara mer än 10 m.

Obs!

- Om du registrerar ett headset, skrivs ev. redan registrerat headset över.
- Om du vill använda ett headset som redan är registrerat på en annan enhet (t.ex. på en mobiltelefon), bör du **avaktivera** denna anslutning innan du påbörjar registreringsproceduren på din Gigaset.

 →  → Dataöverföring → Bluetooth
→ Sök headset / Sök dataenhet

Sökningen kan ta upp till 30 sekunder.

När enheten har hittats visas dess namn i displayen.

Inställn. Tryck på displayknappen.

Känd enhet Välj och tryck på **OK**.



Mata in PIN-koden till den Bluetooth-enhet **som ska registreras** och tryck på **OK**.

Enheten läggs till i listan över kända enheter.

Avbryta/uppreda sökning

Avbryta sökning:

Avsluta Tryck på displayknappen.

Uppreda ev. sökningen:

Inställn. Välj och tryck på **OK**.

Sök igen



Välj och tryck på **OK**.

Redigera lista över godkända enheter

Öppna lista

 →  → Dataöverföring → Bluetooth
→ Kända enheter

I listan som visas finns en symbol bredvid enhetsnamnen:

Symbol	Betydelse
	Bluetooth-headset
	Bluetooth-dataenhet

Visa post

Öppna listan →  (Välj post)

Inställn. Tryck på displayknappen.

Visa inmatning

Välj och tryck på **OK**.
Enhets namn och adress
visas.
Tillbaka med **OK**.

Avregistrera Bluetooth-enheter

Öppna listan →  (Välj post)

Inställn. Tryck på displayknappen.

Radera post Välj och tryck på **OK**.

 Tillbaka: Håll knappen
nedtryckt.

Obs!

Om du avregistrerar en Bluetooth-enhet som är påslagen, kan det vara så att den försöker att upprätta en anslutning som en "icke registrerad enhet".

Ändra namnet på en Bluetooth-enhet

Öppna listan →  (Välj post)

Inställn. Tryck på displayknappen.

Byt namn Välj och tryck på **OK**.

 Ändra namnet.

Spara Tryck på displayknappen.

 Tillbaka: Håll knappen **nedtryckt**.

Avvisa/acceptera Bluetooth-enhet som inte är registrerad

Om en Bluetooth-enhet som inte finns med i listan över godkända enheter försöker upprätta en anslutning till handenheten, visas ett meddelande i displayen där du uppmanas att mata in PIN-koden till den aktuella Bluetooth-enheten (bonding).

◆ Avvisa

Backa Tryck på displayknappen.

◆ Acceptera

 Mata in PIN-koden till den **mottagande** Bluetooth-enheten och tryck på **OK**.

Om du har accepterat enheten kan du använda den tillfälligt (dvs. så länge den befinner sig inom räckvidden eller tills du stänger av handenheten) eller ta med den i listan över godkända enheter.

Ta med i listan över godkända enheter efter bekräftelse av PIN-kod:

- **Ja** Tryck på displayknappen.
- **Nej** Tryck på displayknappen:
Använda temporärt.

Ändra handenhetens Bluetooth-namn

Du kan ändra det namn på handenheten som visas för andra Bluetooth-enheter.

 →  → Dataöverföring → Bluetooth
→ Eget enhetsnamn

Ändra Tryck på displayknappen.

 Ändra namnet.

Spara Tryck på displayknappen.

 Tillbaka: Håll knappen **nedtryckt**.

Ställa in eget prefix





Vid överföring av telefonnummer mellan Bluetooth-enheter och telefon måste alla tillämpliga prefix (lands- och riktnummer) finnas sparade i telefonen.

Vissa av de här numren är förinställda.

 →  → Handenhet → Riktnummer

Kontrollera om det förinställda numret är korrekt.

► Ändra flerradig inmatning:





-  Välj/byt inmatningsfält.
-  Navigera i inmatningsfältet.
-  Radera ev. siffra: Tryck på displayknappen.
-  Mata in siffra.
-  Tryck på displayknappen.

Exempel:

Riktnummer
Landsnummer: 00 - 46
Riktnummer: 0 - [8]
 Spara

Återställa handenheten till leveransläge

Du kan återställa enstaka inställningar och ändringar. Poster i telefonboken, snabbvalslistan, samtalslistan, SMS-listorna och registreringen av handenheten på basstationen och innehållet i mediasamlingen förblir intakta.

-  →  → Handenhet → Nollställ
-  Tryck på displayknappen.
-  **Håll nedtryckt** (viloläge).

Ställa in basstationen







Ställ in basstationen med en registrerad Gigaset S68H-handenhet.

Skydd mot obehörig åtkomst

Skydda basstationens systeminställningar med en system-PIN som bara du känner till. System-PIN måste anges bl.a. när du ska registrera och avregistrera en handenhet på basstationen eller vid återställning av inställningarna till leveransläge.

Ändra system-PIN

Du kan ändra basstationens förinställda system-PIN (fyra siffror, leveransläge "0000") till en kod som bara du känner till.

-  →  → Basstation → System-PIN
-  Skriv in nuvarande system-PIN och tryck på **OK**.
-  Ange ny system-PIN. Av säkerhetsskäl visas inmatningen med fyra asterisker (****).
-   Gå till nästa rad, upprepa den nya koden och tryck på **OK**.
-  **Håll nedtryckt** (viloläge).

Ändra system-PIN

Om du har glömt bort din system-PIN, kan du återställa basstationen till leveransläge (koden **0000**):

Ta bort nätsladden från basstationen. Håll registrerings-/sökknappen på basstationen nedtryckt medan du sätter i nätsladden i basstationen igen. Släpp knappen igen efter en stund.

Basstationen är nu återställd och system-PIN är åter inställd på **0000**.

Obs!

Alla handenheter har avregistrerats och måste registreras igen.

Aktivera/avaktivera pausmusik



 →  → Basstation → Pausmelodi

Tryck på **OK** för att aktivera/avaktivera pausmusiken ( = på).

Repeater-stöd

Med en repeater kan du utöka räckvidden för din basstation. Repeatern måste aktiveras. När du gör detta avbryts samtal som för tillfället förs via basstationen.

Förutsättning: En repeater har registrerats. Ekoläget är aktiverat.

 →  → Basstation
→ Specialfunktioner → Repeaterläge

Ja Tryck på displayknappen.

Om en repeater har aktiverats markeras menypunkten med .

Obs!

Repeater-stöder och ekoläget (se s. 12) avaktiverar varandra, vilket innebär att båda funktionerna inte kan användas samtidigt.

Återställa basstationen till leveransläge

Vid en återställning

- ◆ ekoläget avaktiveras
- ◆ handenheterna förblir registrerade
- ◆ system-PIN återställs inte,
- ◆ SMS-infotjänsterna återställs inte.

 →  → Basstation → Nollställ bas

 Mata in system-PIN och tryck på **OK**.

Ja Tryck på displayknappen.

Med  eller displayknappen **Nej** avbryter du återställandet.

 Håll **nedtryckt** (viloläge)

Ansluta basstationen till en telefonväxel





Följande inställningar är endast nödvändiga om de krävs för din telefonväxel, se bruksanvisningen till telefonväxeln.

Du kan inte skicka eller ta emot SMS via telefonväxlar som inte stödjer nummerpresentation.

Flashtid



Aktuell inställning markeras med .

Ställa in flashtid

-  →  → Basstation
- Specialfunktioner → Flashtider
-  Välj flashtid ( = på) och tryck på **OK**.
-  Håll nedtryckt (viloläge).

Spara prefix för extern linje

Förutsättning: Växeln kräver eventuellt att du matar in ett prefix före telefonnumret för att du ska komma ut på en extern linje, t.ex. "0".

-  →  → Basstation
- Specialfunktioner → Växelprefix
-  Skriv in resp. ändra högst tresiffrigt prefix.

► Spara ändringar: (s. 58).

Om ett växelprefix har sparats:







- ◆ Prefixet läggs automatiskt till framför numret vid uppringning från följande listor: Nummer till SMS-center, samtalslista, telefonsvararlista.
- ◆ Växelprefixet måste matas in vid manuellt uppringning och vid manuell inmatning av telefonboksnummer, nödnummer/kortnummer och SMS-centrens nummer.

- ◆ När du skickar ett SMS och hämtar mottagarens nummer från telefonboken måste du ta bort växelprefixet.
- ◆ Du raderar ett befintligt växelprefix genom att trycka på .

Ställa in paustider







Ändra paus efter linjetagning

Du kan ställa in längden på den paus som infogas mellan tryckning på lyft luren-knappen  och överföring av telefonnumret.

-  Öppna menyn.
-     
- Tryck på knappen.
-  Ange siffran för pauslängden (Tryck på **1** = 1 sek.; **2** = 3 sek.; **3** = 7 sek.) och tryck på **OK**.

Ändra paus efter R-knapp





Du kan ändra längden på pausen om det krävs för telefonväxeln (se bruksanvisningen till telefonväxeln).

-  Öppna menyn.
-     
- Trycka på knappen.
-  Mata in siffror för pausens längd (**1** = 800 ms; **2** = 1 600 ms; **3** = 3 200 ms) och tryck på **OK**.

Ändra paus i nummer (paus efter växelprefix)

Förutsättning: Du har sparat ett växelprefix (s. 51).

 Öppna menyn.

Trycka på knappen.



Fyll i siffran för pauslängden (Tryck på **1** = 1 sek.; **2** = 3sek.; **3** = 4sek.) och tryck på **OK**.

Ange paus i nummer: Håll knappen  nedtryckt i 2 sekunder. Ett P visas i displayen.

Växla tillfälligt till tonval (MFV)

Om telefonväxeln använder pulsval (IWV), men du behöver använda tonval (t.ex. för att lyssna av nättelefon svararen), måste du växla till tonval under samtalet.

Förutsättning: Du talar redan i telefon eller har redan slagit ett externt nummer.

 Tryck på knappen stjärna.

När du har lagt på aktiveras pulsval automatiskt igen.

Bilaga

Skötsel

- ▶ Torka av basstationen, laddaren och handenheten med en **fuktig** duk (inget lösningsmedel) eller en antistatisk putsduk.

Använd **aldrig** en torr trasa. Det finns risk för statisk laddning.

Kontakt med vätska

Om handenheten har kommit i kontakt med vätska:

1. **Stäng av handenheten och ta genast ut batteriet.**
2. Låt vätskan droppa ut ur handenheten.
3. Torka försiktigt av alla delar och låt sedan handenheten stå i **minst 72 timmar** med öppet batterifack och knappsatsen vänd nedåt på ett torrt, varmt ställe (**inte**: mikrovågsugn, bakugn o.d.).
4. **Handenheten ska inte slås på igen förrän den är torr.**

När handenheten har torkat helt och hållet kan den i de flesta fall användas igen.

Frågor och svar

Om det skulle uppstå frågor när det gäller användning av handenheten kan du dygnet runt få hjälp på www.qigaset.com/customer-care. Därutöver är vanliga problem och möjliga lösningar listade i följande tabell.

Problem med registrering av eller anslutning till ett Bluetooth-headset

- ▶ Gör en återställning av Bluetooth-headsetet (se bruksanvisningen till ditt headset).
- ▶ Radera registreringsuppgifterna i handenheten genom att avregistrera den (se s. 48).
- ▶ Upprepa registreringsproceduren (se s. 47).

Displayen visar ingenting.

1. Handenheten är inte påslagen.
 - ▶ Håll Lagg på luren-knappen  nedtryckt.
2. Batterierna är nästan tomma.
 - ▶ Ladda eller byt ut batterierna (s. 7).

Handenheten reagerar inte på knapptryckning.

Knappsatsen är låst.

- ▶ Håll knappen Fyrkant  nedtryckt (s. 9).

I displayen blinkar "Basstation x".

1. Handenheten befinner sig utanför basstationens räckvidd.
 - ▶ Minska avståndet mellan handenhet och basstation.
2. Basstationens räckvidd har minskat eftersom eko-läget har aktiverats.
 - ▶ Avaktivera eko-läget (s. 12) eller minska avståndet mellan handenheten och basstationen.
3. Handenheten avregistrerades.
 - ▶ Registrera handenheten (s. 35).
4. Basstationen är inte påslagen.
 - ▶ Kontrollera basstationens nätadapter (s. 7).

I displayen blinkar Söker basstation.

Handenheten är inställd på Bästa bas men ingen basstation är påslagen eller inom räckvidden.

- ▶ Minska avståndet mellan handenhet och basstation.
- ▶ Kontrollera basstationens nätadapter (s. 7).

Handenheten ringer inte.

1. Ringsignalen är avaktiverad.
 - ▶ Aktivera ringsignalen (s. 43).
2. Vidarekoppling av samtal inställd på Direkt.
 - ▶ Avaktivera Vidarekoppling av samtal (s. 17).

Du hör ingen ringsignal/kopplingston i det fasta nätet.

Den medföljande telefonsladden används inte resp. den har ersatts av en ny sladd med felaktig stifttilldelning.

- ▶ Använd alltid den medföljande telefonsladden eller se till att du ersätter den med en sladd med korrekt stifttilldelning (s. 7).

<p>Felton vid inmatning av system-PIN</p> <p>Du har matat in fel system-PIN.</p> <ul style="list-style-type: none"> ▶ Återställ system-PIN till 0000 (s. 49).
<p>Du har glömt system-PIN.</p> <ul style="list-style-type: none"> ▶ Återställ system-PIN till 0000 (s. 49).
<p>Samtalskostnader visas inte.</p> <ol style="list-style-type: none"> Din nätoperatör stöder inte denna tjänst. Det finns inga räkneimpulser. <ul style="list-style-type: none"> ▶ Beställ överföring av räkneimpulser hos operatören.
<p>Den du talar med kan inte höra dig.</p> <p>Du har tryckt på knappen  (INT). Handenhets sekretessfunktion är aktiverad.</p> <ul style="list-style-type: none"> ▶ Aktivera mikrofonen igen (s. 16).
<p>Den uppringande partens nummer visas inte, trots att funktionen nummerpresentation är aktiverad.</p> <p>Tjänsten för nummerpresentation är inte aktiverad hos nätoperatören.</p> <ul style="list-style-type: none"> ▶ Den uppringande parten måste beställa tjänsten nummerpresentation (CLI) hos sin nätoperatör.
<p>Vid inmatning hörs en felton. (fallande tonföljd).</p> <p>Åtgärden misslyckades/inmatningen är felaktig.</p> <ul style="list-style-type: none"> ▶ Upprepa åtgärden. Kontrollera vad som visas i displayen och läs vid behov i bruksanvisningen.
<p>Du kan inte lyssna av nättelefonsvaren.</p> <p>Din telefonväxel är inställd på pulsval.</p> <ul style="list-style-type: none"> ▶ Ställ om telefonväxeln på tonval.

Kundservice (Customer Care)

Vi erbjuder snabb och individuell rådgivning!

Vår onlinesupport på Internet är alltid tillgänglig, överallt:

www.gigaset.com/customercare

Du får stöd och hjälp för våra produkter dygnet runt. Här finns det en sammanställning av de vanligaste frågorna och svar på dessa. Det finns dessutom bruksanvisningar och aktuella programvaruuppdateringar (om tillgängliga) att ladda ner.

Vanliga frågor och svar finns även i den detaljerade användarhandboken på den medföljande CD-skivan eller på Internet på www.gigaset.com.

Om reparation skulle bli nödvändig och vid ev. garantianspråk kan du få snabb och tillförlig hjälp via vårt servicecentrum. Du kan även kontakta dem för att få personlig information om vårt sortiment:

Sverige 08 750 99 11

Se till att du har tillgång till kvittot.

I länder där denna produkt inte säljs av auktoriserade återförsäljare erbjuds ingen bytesrätt eller reparationservice.

Godkännande

Denna apparat är avsedd för analog anslutning till det svenska telenätet.

Hänsyn har tagits till specifika förhållanden i olika länder.

Härmed förklarar Gigaset Communications GmbH att den här apparaten uppfyller alla grundläggande krav och andra tillämpliga bestämmelser i EU:s direktiv om radioutrustning och teleterminalutrustning: 1999/5/EG.

Du kan få en kopia av överensstämmelsedeklarationen enligt 1999/5/EG på följande Internetadress: www.gigaset.com/docs.



Bluetooth Qualified Design Identity

Bluetooth QD ID för din Gigaset S68H är: B012741.

Tillverkarens garanti

Användaren skall beviljas garanti av tillverkaren, utan att återförsäljarens skyldigheter därmed påverkas, enligt de villkor som anges nedan:

- ◆ Om nya enheter och tillhörande komponenter uppvisar defekter, som är ett resultat av tillverknings- och/eller materialfel, inom 24 månader efter köpet skall Gigaset Communications Sweden AB, efter eget gott-finnande och utan kostnad, antingen ersätta enheten med en likvärdig enhet som motsvarar enhetens aktuella utförande, eller reparera den aktuella enheten. Delar som utsätts för normalt slitage (t.ex. batterier, knappsats, hölje) omfattas av garantin under sex månader från inköpsdatum.
- ◆ Garantin gäller inte om felet på utrustningen har orsakats av felaktig användning, eller underlåtande att följa den information som finns i användarhandboken.
- ◆ Garantin omfattar inte tjänster som utförs av auktoriserade återförsäljare eller kunden själv (t.ex. installation, konfiguration, nerladdning av programvara). Användarhandböcker och sådan programvara som medföljer på ett separat datamedium omfattas inte heller av garantin.
- ◆ Inköpskvitto där inköpsdatum framgår skall uppvisas vid garantianspråk. Garantianspråk skall göras inom två månader från det datum då fel som omfattas av garantin upptäckts.
- ◆ Äganderätten till enheter eller komponenter som ersatts och returnerats till

Gigaset Communications Sweden AB skall övergå till Gigaset Communications Sweden AB.

- ◆ Garantin gäller nya enheter som köpts inom den Europeiska unionen. För enheter köpta i Sverige utfärdas garantin av Gigaset Communications AB, Röntgenvägen 2, 171 95 Solna, Sverige.
- ◆ Garantianspråk som skiljer sig från eller som sträcker sig utöver anspråk som anges i denna garanti är inte giltiga. Gigaset Communications Sweden AB är inte ansvarigt för driftstörningar, förlorad vinst eller förlust av data, ytterligare programvara eller annan information som laddats ned av kunden.
- ◆ Om skadan inte omfattas av garantin, förbehåller sig Gigaset Communications Sweden AB rätten att fakturera kunden för ersättningsprodukten eller reparationen.
- ◆ Ovanstående villkor innebär ingen förändring av bevisbördan till kundens nackdel.

För att framställa garantianspråk ber vi dig kontakta Gigaset Communications Sweden AB telefonservice. Aktuellt telefonnummer återfinns i den medföljande användarhandboken.

Tekniska data

Rekommenderade batterier

Teknik:

Nickel-Metall-Hydrid (NiMH)

Storlek: AAA (Micro, HR03)

Spänning: 1,2 V

Kapacitet: 600-1200 mAh

Vi rekommenderar följande batterityper eftersom de angivna driftstiderna, alla funktioner och den höga kvaliteten endast kan garanteras om dessa batterityper används:

- ◆ Sanyo NiMH 800
- ◆ GP 850 mAh
- ◆ Yuasa Technologies AAA 800

Apparaten levereras med två rekommenderade batterier.

Drifttid/laddningstid för handenheten

Drifttiden för din Gigaset är beroende av batterikapacitet, batteriernas ålder och användarförhållanden. (Alla tidsangivelser är ungefärliga och gäller med avstängd displaybelysning).

	Kapacitet (mAh) ca.			
	600	800	1000	1200
Tid i viloläge (timmar)	130	180	220	265
Samtalstid (timmar)	7	10	12	14
Drifttid vid 1,5 tim samtal per dag (timmar)	70	90	115	135
Laddningstid, laddare (timmar)	6	9	11	13
Laddningstid, basstation (timmar)	5	7	8	10

Vid tryck fanns batterier på upp till 900 mAh tillgängliga och har testats i systemet. Eftersom utvecklingen av batterier ständigt pågår så uppdateras listan över rekommenderade batterier i FAQ-delen av Gigaset Customer Care-sidorna regelbundet:

www.gigaset.com/customercare

Basstationens effektförbrukning

I viloläge: ca 1,2 Watt

Under ett samtal: ca 1 Watt

Allmänna tekniska data

DECT-standard	stöds
GAP-standard	stöds
Antal kanaler	60 duplexkanaler
Frekvensområde	1 880–1 900 MHz
Duplexmetod	Tidsmultiplex, 10 ms ramlängd
Kanalavstånd	1 728 kHz
Datahastighet	1152 kbit/s
Modulering	GFSK
Talkodning	32 kbit/s
Sändareffekt	10 mW, genomsnittlig effekt per kanal
Räckvidd	upp till 300 m utomhus (fri sikt), upp till 50 m inomhus
Basstationens strömförsörjning	230 V ~/ 50 Hz
Omgivningsförhållanden i drift	+5 till +45 °C; 20 till 75 % relativ luftfuktighet





Information om bruksanvisningen

I denna bruksanvisning används särskilda skrivsätt som förklaras nedan.

Exempel på menyinmatning

I bruksanvisningen förklaras kortfattat de steg du ska utföra. I nedanstående exempel "Ställa in displayens kontrast" beskrivs detta kortfattade förklarings sätt. I rutorna beskrivs vad du ska göra.



 →  → Skärminställning

- ▶ I viloläge: Tryck på **mitt** på handens navigationsknapp () för att öppna huvudmenyn.
- ▶ Välj symbolen  med navigationsknappen (/ .



På displayens översta rad visas Inställningar .

- ▶ **OK** Tryck på displayknappen för att bekräfta funktionen Inställningar .

Undermenyn Inställningar visas.

- ▶ Tryck nedåt på navigationsknappen () tills menyfunktionen Skärminställning valts.
- ▶ Tryck på  eller på displayknappen **OK** för att bekräfta valet.

Kontrast Välj och tryck på **OK**.

- ▶ Tryck nedåt på navigationsknappen () tills menyfunktionen Kontrast valts.
- ▶ Tryck på  eller på displayknappen **OK** för att bekräfta valet.



Välj kontrast och tryck på **Spara** displayknappen.

- ▶ Tryck till höger eller till vänster på navigationsknappen när du ska välja kontrast.
- ▶ Tryck på displayknappen **Spara** för att bekräfta funktionen.



Håll **nedtryckt** (viloläge).

- ▶ Håll Lägg på luren-knappen nedtryckt för att övergå till viloläge.

Exempel på menyinmatning på flera rader

I många situationer kan du ändra inställningar eller skriva in data på flera rader.

Inmatning på flera rader beskrivs i denna instruktionsbok med förkortat skrivsätt. I nedanstående exempel "Ställa in datum och tid" beskrivs detta kortfattade förklarings sätt. I rutorna beskrivs vad du ska göra.

Du ser följande meddelande (exempel):

Datum/tid	
Datum:	[15.11.2007]
Tid:	11:11
 Spara	

Datum:

Skriv in dag, månad och år med åtta siffror.

Den andra raden markeras som aktiv med [].

- ▶ Skriv in datum med sifferknapparna.

Tid:

Skriv in timmar/minuter med fyra siffror.

▶ Tryck på knappen .

Den fjärde raden markeras som aktiv med [].

▶ Skriv in tid med sifferknapparna.

▶ Spara ändringar.





▶ Tryck på displayknappen **Spara**.

▶ **Håll sedan** knappen  nedtryckt.

Handenheten övergår till viloläge.

Skriva och redigera text

När du skriver en text gäller följande regler:

- ◆ Markören styrs med    .
- ◆ Tecken infogas till vänster om markören.
- ◆ Tryck på knappen Stjärna  för att visa tabellen med specialtecken. Välj önskade tecken och tryck på displayknappen **Infoga** för att infoga tecknet vid markören.
- ◆ När du matar in poster i telefonboken skrivs den första bokstaven i namnet automatiskt med versal och resterande bokstäver skrivs med gemener.

Skriva SMS/namn (utan textinmatningshjälp)

Tryck flera gånger på motsvarande knapp för att mata in bokstäver/tecken.

Normal text

	1x	2x	3x	4x	5x	6x	7x	8x	9x	10x
1 			1							
2 	a	b	c	2	ä	á	à	â	ã	ç
3 	d	e	f	3	ë	é	è	ê		
4 	g	h	i	4	ï	í	ì	î		
5 	j	k	l	5						
6 	m	n	o	6	ö	ñ	ó	ò	ô	õ
7 	p	q	r	s	7	ß				
8 	t	u	v	8	ü	ú	ù	û		
9 	w	x	y	z	9	ÿ	ý	æ	ø	å
0 	.	,	?	!	0					

- 1) Blanksteg
- 2) Radbrytning

Om du håller en knapp **nedtryckt** visas motsvarande knapps tecken i displayen och markeras i en följd. När du släpper knappen infogas det markerade tecknet i inmatnings fältet.

Ställa in stor/liten bokstav eller siffror

Tryck **kort** på knappen Fyrkant  för att växla från läge "Abc" till "123" och från "123" till "abc" och från "abc" till "Abc".

(Stora bokstäver: 1. Det första tecknet med stor bokstav, alla övriga med små. Tryck på knappen Fyrkant  **innan** du matar in bokstaven.

Inställningen stor/liten bokstav eller siffror visas i displayen:

Skri­va SMS (med textinmatningshjälp)

Textinmatningshjälp­en EATONI hjälper dig att skri­va SMS.

Varje knapp mellan **[0+]** och **[9 wxyz]** har flera bokstäver och tecken tilldelade. Dessa visas i en teckenrad direkt under textfäl­det (ovanför displayknapparna) när du trycker på en knapp. Den mest sannolika bokstaven visas gråmarkerad och står i början av teckenraden. Den kopieras till textfäl­det.

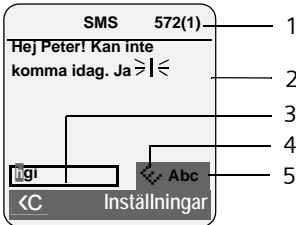

- 1 Resterande teckenmängd, inom parentes: SMS-del 1
- 2 SMS-text
- 3 Teckenrad
- 4 EATONI är aktiverat
- 5 Stor/liten bokstav eller siffror

Om du vill använda den föreslagna bokstaven bekräftar du valet genom att trycka på nästa knapp. Om den inte är rätt, trycker du **kort** på knappen Fyrkant **[*↵]** flera gånger tills den önskade bokstaven markeras och därmed kopieras till textfäl­det.

Håll knappen Fyrkant **[*↵]** **nedtryckt** för att växla från läge "Abc" till "123" och från "123" till "abc" och från "abc" till "Abc".

Aktivera/avaktivera textinmatningshjälp­en

Förutsättning: Du skriver ett SMS.

Inställn. Tryck på displayknappen.

Textinmatn.hjälp

Välj och tryck på **OK** **[✓]** =).



Tryck **kort** på Lägg på luren-knappen för att gå tillbaka till textfäl­det. Mata in texten.



Tilläggsfunktioner via PC-gränssnittet

Handnheten kan anslutas till din dator via Bluetooth (s. 47). Datorn måste vara utrustad med en dongle.

Handheten kan sedan kommunicera med datorn med hjälp av programmet "**Gigaset QuickSync**" (laddas hem gratis på www.gigaset.com/gigasetS680).

Du kan

- ◆ Synkronisera handnhetens telefonbok med Outlook
- ◆ Ladda ner foton (.bmp) från datorn till handnheten
- ◆ Ladda ned skärmläckarbilder (.bmp) från datorn till handnheten

Under dataöverföringen mellan handnheten och datorn visas   i displayen. I detta läge kan inga inmatningar göras via knapparna och inkommande samtal ignoreras.

Tillbehör

Gigaset-handenheter

Bygg ut din Gigaset till en trådlös telefonväxel:

Gigaset-handenhet S68H

- ◆ Belyst färgdisplay (65 000 färger)
- ◆ Belyst knappsats
- ◆ Handsfree
- ◆ Polyfona ringsignaler
- ◆ Telefonbok för 250 poster
- ◆ CLIP-bilder
- ◆ SMS (Förutsättning: CLIP finns)
- ◆ Headsetanslutning
- ◆ Bluetooth
- ◆ Rumsövervakning

www.gigaset.com/gigasetS68H



Gigaset-handenhet SL37H

- ◆ Belyst färgdisplay (65 000 färger)
- ◆ Belyst knappsats
- ◆ Handsfree
- ◆ Polyfona ringsignaler
- ◆ Telefonbok för 250 poster
- ◆ CLIP-bilder
- ◆ SMS (Förutsättning: CLIP finns)
- ◆ PC-gränssnitt för till exempel överföring av telefonboks-
poster, ringsignaler och skärmläckare
- ◆ Headsetanslutning
- ◆ Bluetooth
- ◆ rumsövervakning
- ◆ Walkie-Talkie-funktion

www.gigaset.com/gigasetSL37H



Gigaset-handenhet SL56

- ◆ Belyst färgdisplay (65 000 färger)
- ◆ Belyst knappsats
- ◆ Handsfree
- ◆ Polyfona ringsignaler
- ◆ Telefonbok för 250 poster
- ◆ CLIP-bilder
- ◆ SMS (Förutsättning: CLIP finns)
- ◆ Språkval
- ◆ PC-gränssnitt för till exempel överföring av telefonboks-
poster, ringsignaler och skärmläckare
- ◆ Headsetanslutning
- ◆ Bluetooth

www.gigaset.com/gigasetSL56



Gigaset-handenhet C47H

- ◆ Belyst färgdisplay (4 096 färger)
- ◆ Belyst knappsats
- ◆ Handsfree
- ◆ Polyfona ringsignaler
- ◆ Telefonbok för 150 poster
- ◆ SMS (Förutsättning: CLIP finns)
- ◆ Headsetuttag
- ◆ Rumsövervakning

www.gigaset.com/gigasetC47H



Gigaset-handenhet E45

- ◆ Damm- och stänkskyddat hölje
- ◆ Belyst färgdisplay (4 096 färger)
- ◆ Belyst knappsats
- ◆ Handsfree
- ◆ Polyfona ringsignaler
- ◆ Telefonbok för 150 poster
- ◆ SMS (Förutsättning: CLIP finns)
- ◆ Headsetanslutning
- ◆ rumsövervakning

www.gigaset.com/gigasetS45



Gigaset Repeater

Med Gigaset Repeater kan du öka räckvidden hos din Gigaset-handenhet.

www.gigaset.com/gigasetrepeater



Gigaset HC450 – porttelefon för trådlös telefon

- ◆ Snabbtelefonfunktion direkt via den trådlösa telefonen – ingen fast installation av telefon hemma
- ◆ Intuitiv användning via "softkeys" (dörröppning, slå på ljus)
- ◆ Enkel konfiguration via meny i handenheten
- ◆ Vidarekoppling till externt telefonnummer
- ◆ Enkel installation och registrering i Gigaset-systemet
- ◆ Ersätter dörrklockan – inga ytterligare kablar krävs
- ◆ Befintlig dörrklocka och dörröppnare som finns i handeln stöds
- ◆ Kan konfigureras för en andra ringklocka (separat dörröppnare, aktivering av ingångsbelysning eller funktion via den första ringklockan).

www.gigaset.com/GigasetHC450



Du kan beställa alla tillbehör och laddare i handeln.



Använd endast originaltillbehör. Då undviker du personsador och materiella skador och säkerställer att alla relevanta specifikationer efterföljs.

Väggmontering av basstationen

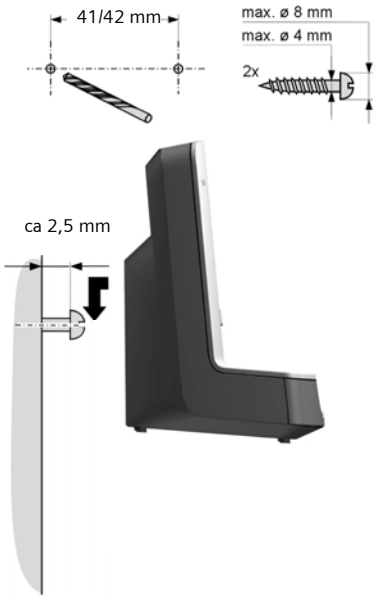

Sökregister

A

Aktivera	
aviseringsstoner	44
besvara samtal	41
intern anslutning till samtal.	37
knapplås	9
larm	45
rumsövervakning	39
Aktivera Bluetooth-läge	47
Allanrop	36
Allmän linje	51
Ansluta till ett samtal	37
Ansluta, basstation till telefonväxel	51
Automatiskt	
besvara samtal	15, 41
nummerrepetition	23
val av operatör	25
Avaktivera	
aviseringsstoner	44
besvara samtal	41
intern anslutning till samtal.	37
knapplås	9
larm	45
larmsignal	46
rumsövervakning	39
Avgifter, se Kostnader	
Aviseringsmeddelande via SMS.	30
Aviseringston	43
Aviseringstoner	44
Avregistrera (handenhet)	36
Avregistrera enheter (Bluetooth).	48
Avsluta samtal	15
Avsluta, se Avaktivera	
Avvisa väntande samtal (pendla)	17

B

Basstation	
ansluta	7
ansluta och installera	6
ansluta till telefonväxel	51
räckvidd	6
ställa in	49
system-PIN	49
växla	36
återställa till leveransläge	50
Batteri	
ladda	1, 8

rekommenderade batterier.	56
symbol	1, 8
sätta i	7
ton	44
visning	1, 8
Batteriindikator	1
Bekräftelseton	44
Besvara samtal	41
Bild	
döpa om	44
radera	44
Bluetooth	
avregistrera enheter.	48
besvara samtal	15
föra över telefonbok (vCard).	21
lista över godkända enheter	48
registrera enheter	47
ändra enhetens namn	48
Bluetooth-anslutning	
ställa in eget prefix	49
Brevlådor, se SMS	
Bästa basstation	36
C	
CLI, CLIP	15
CLIP-bild	16, 19, 43
CLIP-bilder	19, 43
CLIR	17
Customer Care (Service)	54
D	
Display	
belysning	41
främmande språk	40
i viloläge	11
kontrast	40
skärmläckare	41
ställa in	40
ändra displayspråk	40
Displayknappar	1, 10
programmera	39
Dölj	
nummerpresentation	17
E	
EATONI (textinmatningshjälp)	59
Effektförbrukning	56
Ekoläge	12
E-postadress	28
kopiera från telefonboken	21

Exempel	
inmatning på flera rader	57
menyinmatning	57
F	
Felaktiga inmatningar (korrigera)	11
Felsökning	53
Felton	44
Flashtid	51
Frågor och svar	53
Födelsedag	22
avaktivera	22
inte besvarad	46
missad	22
spara i telefonboken	22
Förfrågan	17
Förfrågan (intern)	37
Förpackningens innehåll	6
Förval	25
hindra	25
Förval, automatiskt	25
G	
Genväg	13
Godkännande	54
H	
Handenhet	
använda flera	35
använda för rumsövervakning	38
aviseringsstoner	44
avregistrera	35, 36
börja använda	7
displaybelysning	41
displayspråk	40
handsfreevolym	42
kontakt med vätska	53
lista	10
lurvolym	42
mottagningsstyrka	6
registrera	35
registrera på ytterligare basstationer	36
sekretess	16
skärmläckare	41
slå på/stänga av	9
ställa in	39
söka	36
sökning	36
vidarekoppla samtal	36
viloläge	11
växla till bästa mottagning.	36
växla till en annan basstation	36
återställa till leveransläge	49
ändra internt nummer	38
ändra namn	38
ändra nummer	38
Handenhetens drifttid	
vid rumsövervakning	38
Handsfree	16
knapp	1
Headsetuttag	8
Hindra	
förval	25
Högtidsdag, se Födelsedag	
Hörapparater	4
I	
ID för brevlåda, se SMS	
Idrifttagande	
handenhet	7
Infotjänster (SMS)	32
Inmatning på flera rader	57
Inmatningsspråk (SMS)	27
Installera basstationen	6
Inte besvarad	
födelsedag	46
Inte besvarat	
larm	46
Intern	
förfrågan	37
Internt	
ansluta	37
ringa	36
Internt samtal	36
samtal väntar	37
K	
Kalender	45
Knapp 1 (snabbval)	1
Knappar	
displayknappar	1, 10
handsfreeknapp	1
knappen Fyrkant	9
knappen fyrkant	1
knappen på/av	1
knappen Stjärna	1
kortnummer	20
lyft luren-knapp	1, 15
lägg på luren-knapp	1, 15
meddelandeknapp	1

Sökregister

navigationsknapp	1, 10
raderingsknapp	10
R-knapp	1
snabbval	1
snabbvalsknapp	1
Knappen Fyrkant	9
Knappen fyrkant	1
Knappen på/av	1
Knappen Stjärna	1
Knapplås	9
Konferens	17
Korrigerade felaktiga inmatningar	11
Kortnummer	19, 39
Kundservice	54
Kvitteringstoner	44

L

Larm	45, 46
aktivera/avaktivera	46
hantera	46
radera	46
Larm/födelsedag visa ej besvarade	46
Lista	19
godkända enheter (Bluetooth).	48
handenheter	10
missade samtal	24
nättelefon svarare	24
samtalslista	24
SMS-lista	24
SMS-lista, inkommande	28
snabbvalslista	19
utgående (SMS)	27
Listan med inkommande meddelanden (SMS)	28
Ljud, se Ringsignal	
Ljudkänslighet (rumsövervakning)	39
Lur läge	16
Lurvolym	42
Lyft luren-knapp	1, 15
Lägg på luren-knapp	1, 15
Länka, se SMS	

M

Manuell nummerrepetition	22
Meddelandeknapp öppna lista	28
öppna listor	23
Meddelanden knapp	1

Medicinsk utrustning	4
Mediesamling	43
Meny menyhantering	11
menyinmatning	57
slutton	44
öppna	10
översikt	13
Mikrofon	1
Minnesutrymme mediesamling	44
telefonbok/snabbval	20
Missat samtal	24
Mottagningsstyrka	6
Målnummer (rumsövervakning)	39

N

Namn på en handenheter	38
Navigationsknapp	1, 10
Nummer dölj	17
föra över i telefonboken	21
inmatning med telefonbok	21
kopiera från SMS-text	29
kopiera från telefonboken	21
som mål vid rumsövervakning	39
spara i telefonboken	19
till nättelefon svarare	34
visa numret till den som ringer (CLIP)	15
Nummerlista operatör	19
Nummerpresentation	15
Nummerrepetition	22
Nätadapter	4
nättelefon svarare	34
nättelefon svarare	34
Nätjänster	17

O

Okänd	16
Operatör (nummerlista)	19

P

Paus	51, 52
Paus i nummer	52
infoga	1
Pausmusik	16, 50
ställa in	50

PC-gränssnitt	59	slå på/stänga av	17
Pendla	17	ta emot/avvisa	18
Post		Samtalslista	24
spara (nättelefonsvarare)	34	Samtalstid	15
spara, ändra (förval)	25	Samtalsvidarekoppling	17
välj ur telefonbok	20	Sekretess, handenhet	16
välja (meny)	57	Service	54
Prefix		Signal, se Aviseringstoner	
ställa in eget prefix	49	Signalförstärkare, se Repeater	
Producentens garanti	55	Skicka	
Programmera knapp	39	telefonbokspost till handenhet	21
Programmera sifferknapp	39	Skriva (SMS)	26
Påminnelse	22	Skriva, redigera text	58
R		Skydda telefon mot obehörig	
Radera		åtkomst	49
tecken	11	Skärmsläckare	41
Raderingsknapp	10	Skötsel av telefonen	53
Registrera (handenhet)	35	Slå på	
Registrera enhet (Bluetooth)	47	handenhet	9
Registreringsknapp	1	SMS	26
Repeater	50	aviseringsmeddelande via SMS	30
Ringa		besvara eller vidarebefordra	29
kortnummer	39	brevlådor	30
Ringa kostnadsmedvetet	25	ID för brevlåda	30
Ringa samtal		infotjänster	32
besvara samtal	15	inmatningsspråk	27
externt	15	lista med utgående meddelanden	27
internt	36	listan med inkommande	
Ringsignal		meddelanden	28
ställa in volym	42	länkat	26
ändra	42	läsa	27
R-knapp	1	meddelandenummer	30
paus efter	51	meddelandetyp	30
Rumsövervakning	38	PIN-skydd	30
Räckvidd	6	radera	27
S		regler	26
Samtal		självhjälp vid felmeddelanden	33
ansluta användare	37	skicka SMS till en e-postadress	28
avsluta	15	skicka till personlig brevlåda	31
avvisa (pendla)	17	skriva	26, 58
besvara	15	spara telefonnummer	29
besvara (Bluetooth)	15	statusrapport	27
externt	15	ta emot	28
internt	36	till telefonväxel	32
överföra (vidarekoppla)	36, 38	vidarebefordra	29
Samtal från okänt nummer	16	åtgärda fel	33
Samtal väntar		ändra brevlåda	31
internt samtal	37	SMS-center	
		ställa in	31
		ändra nummer	31

Sökregister

SMS-lista	24
Snabbval	19
nummer	19, 25
nättelefonsvare	34
Snabbvalslista	
knapp	1
Snooze-läge	45
Sortering i telefonboken	20
Spara (växelprefix)	51
Specialfunktioner	51
Språk, display	40
Spärr	
aktivera/avaktivera knapplås	9
Stifttilldelning	7
Ställa in	
skärmsläckare	41
ställa in datum	9
ställa in tid	9
Stänga av	
handenhet	9
Svarssamtal	17
Symbol	
batteri	8
display	10
knapplås	9
nytt meddelande	23
nytt SMS	28
ringsignal	43
väckarklocka	45
Systeminställningar	49
Söka handenhet	36
Söka i telefonboken	20
Sökknapp	1
Sökning	36
T	
Teckenuppsättning	28, 29
Tekniska data	56
Telefonbok	19
använda när du skriver in nummer	21
föra över vCard (Bluetooth)	21
hantera post	20
hämta nummer från text	21
ordningsföljd för poster	20
skicka post/lista till handenhet	21
spara avsändarens (SMS)	
nummer	29
spara födelsedag	22
spara post	19
öppna	10

Telefonväxel	
ansluta basstationen	51
paustider	51
SMS	32
spara växelprefix	51
ställa in flashtid	51
ställa in uppringningsmetod	51
växla till tonval	52
Textinmatningshjälp	59
Textmeddelande se SMS	
Tillbehör	60
Tonval	51, 52

U

Utgående (SMS)	27
----------------	----

V

Varningssignal, se Aviseringstoner	
Vidarekoppling av samtal	17
Viloläge (display)	11
Viloläge, återgå till	11
VIP (post i telefonbok)	20
Visa meddelande från	
nättelefonsvaren	34
Visning	
dölj (CLIR)	17
ej besvarade larm/födelsedagar	46
meddelande från	
nättelefonsvaren	34
minnesutrymme (mediesamling)	44
minnesutrymme	
(telefonbok/snabbval)	20
samtalslängd, kostnader	25
telefonnummer (CLI/CLIP)	15

Volym

handsfreevolym, handenhet	42
högtalare	42
lur	42
lurvolym	42
ringsignal	42
ställa in	42
Väckarklocka	45

Välj

med kortnummer	20
snabbvalslista	20
telefonbok	20
Vätska	53

Växelprefix

för telefonväxel	51
------------------	----

Å

Åtgärda fel (SMS)	33
Åtkomstskydd	49

Ä

Ändra	
displayspråk	40
en handenhets interna nummer . . .	38
handsfreevolym	42
lurvolym	42
målnummer	39
namn på en handenhet.	38
paustid.	51
ringsignal.	42
system-PIN	49
uppringningsmetod	51
Ändra enhetens namn (Bluetooth) . . .	48
Ändra PIN	
system-PIN	49
Ändra system-PIN.	49