

# Gigaset

SL370

#### Issued by

Gigaset Communications GmbH

Frankenstr. 2a, D-46395 Bocholt

Manufactured by Gigaset Communications GmbH

under trademark license of Siemens AG.

As of 1 Oct. 2011 Gigaset products bearing the trademark 'Siemens' will exclusively use the trademark 'Gigaset'.

#### © Gigaset Communications GmbH 2010

All rights reserved. Subject to availability.

Rights of modification reserved.

[www.gigaset.com](http://www.gigaset.com)

This user guide is made from 100% recycled paper.

GIGASET. INSPIRING CONVERSATION.  
MADE IN GERMANY

SIEMENS

## Kortfattad översikt – handenhet

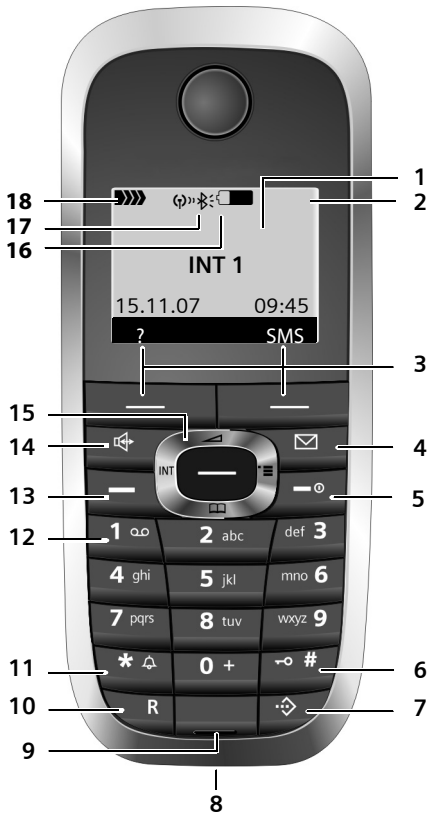

## Kortfattad översikt – basstation



Registrerings-/sökknapp (s. 34)

- 1 **Display** (visningsfält) i viloläge
- 2 **Batteristatus**  
 [Battery icon] (tomt–fullt)  
 [Blinking battery icon] blinkar: Batteri nästan tomt  
 [Battery icon with bar] blinkar: Batteri laddas
- 3 **Displayknappar** ( → s. 10)
- 4 **Meddelandeknapp**  
 Åtkomst till samtals- och meddelandelistor  
 Blinkar: Nytt meddelande eller nytt samtal
- 5 **Knappen På/av/lägg på**  
 Avsluta samtal, avbryta funktion, en menynivå tillbaka (tryck kort), tillbaka till viloläge (håll nedtryckt), slå på/stänga av handenhet (håll nedtryckt i viloläge)
- 6 **Knappen Fyrkant**  
 Knapplös på/av (håll nedtryckt i viloläge)  
 Växla mellan stora/små bokstäver och siffror
- 7 **Knapp för snabbvalslistor**  
 Öppna snabbvalslista
- 8 **Anslutning** för headset och datorgränssnitt
- 9 **Mikrofon**
- 10 **R-knapp**  
 Förfrågan (flash)  
 Infoga paus i nummer (håll nedtryckt)
- 11 **Knappen Stjärna**  
 Aktivera/avaktivera ringsignaler (håll nedtryckt).  
 Vid fast anslutning: Växla mellan pulsval/tonval (tryck kort)  
 Öppna tabell med specialtecken
- 12 **Knapp 1**  
 Välj nättelefon svarare (håll nedtryckt)
- 13 **Lyft luren-knapp**  
 Ta emot samtal, öppna nummerrepetitionslistan (tryck kort), slå nummer (håll nedtryckt)  
 När du skriver ett SMS: Skicka SMS
- 14 **Handsfreeknapp**  
 Växla mellan lur- och handsfreeläge;  
 Lyser: Handsfree aktiverat.  
 Blinkar: inkommande samtal
- 15 **Navigationsknapp** ( → s. 9)
- 16 Bluetooth aktiverat ( → s. 46)
- 17 **Ekoläge** aktiverat ( → s. 11)
- 18 **Mottagning**  
 [Signal strength icon] (stark–svag)  
 [Blinking signal icon] blinkar: ingen mottagning

# Innehållsförteckning

<b>Kortfattad översikt – handenhet</b> .....	1	<b>Ringa kostnadsmedvetet</b> .....	23
<b>Kortfattad översikt – basstation</b> .....	1	Länka snabbvalsnummer till ett telefonnummer .....	23
<b>Säkerhetsanvisning</b> .....	4	Automatiskt val av operatör (förval) .....	23
<b>Gigaset SL370 – mer än att bara ringa</b> .....	6	<b>SMS (textmeddelanden)</b> .....	25
<b>Komma igång</b> .....	6	Skriva/skicka SMS .....	25
Förpackningens innehåll .....	6	Ta emot SMS .....	27
Installera basstation och laddningsenhet .....	6	Aviseringsmeddelande via SMS .....	29
Börja använda handenheten .....	7	SMS-brevlådor .....	29
<b>Använda handenheten</b> .....	9	Ställa in SMS-center .....	30
Navigationssknapp .....	9	SMS infotjänster .....	31
Displayknappar .....	10	SMS till telefonväxlar .....	31
Återgå till viloläge .....	10	Aktivera/avaktivera SMS-funktionen .....	31
Menyhantering .....	10	Åtgärda fel vid SMS .....	32
Korrigera felaktiga inmatningar .....	11	<b>Använda nättelefonsvararen</b> .....	33
<b>ECO DECT</b> .....	11	Ställa in snabbval för nättelefonsvarare .....	33
<b>Menyöversikt</b> .....	12	Visa meddelande från nättelefonsvararen .....	33
<b>Ringa samtal</b> .....	14	<b>Använda flera handenheter</b> .....	34
Ringa externt samtal .....	14	Registrera handenheter .....	34
Avsluta samtal .....	14	Avregistrera handenheter .....	34
Besvara samtal .....	14	Söka handenhet ("sökning") .....	34
Nummerpresentation .....	15	Växla basstation .....	34
Handsfree .....	15	Ringa internt samtal .....	35
Sekretess .....	15	Bryta in i det externa samtalet .....	36
<b>Ringa bekvämt via nättjänster</b> .....	16	Ändra namn på en handenhet .....	36
Ställ in funktioner för alla följande samtal .....	16	Ändra en handenhets interna nummer .....	36
Funktioner under ett samtal .....	16	Använda handenhet för rumsövervakning .....	37
Funktioner efter ett samtal .....	17	Walkie-Talkie-läge .....	38
<b>Använda telefonbok och listor</b> .....	18	<b>Ställa in handenheten</b> .....	39
Telefonbok/snabbvalslista .....	18	Snabb åtkomst till funktioner och nummer .....	39
Nummerrepetitionslista .....	21	Ändra displayspråk .....	40
Öppna listor med meddelandeknappen .....	22	Ställa in displayen .....	40
		Ställa in skärmläckare .....	40
		Ställa in displaybelysningen .....	41
		Aktivera/avaktivera autosvar .....	41
		Ändra handsfree-/lurvolym .....	41
		Ändra ringsignaler .....	41
		Mediesamling .....	43
		Aktivera/avaktivera aviseringstoner .....	44

Ställa in väckarklocka .....	44
Ställa in larm (kalender) .....	45
Visa ej besvarade larm, födelsedagar .....	46
Använda Bluetooth-enheter .....	46
Ställa in eget prefix .....	48
Återställa handenheten till leveransläge .....	48
<b>Ställa in basstationen .....</b>	<b>49</b>
Skydd mot obehörig åtkomst .....	49
Aktivera/avaktivera pausmusik .....	49
Repeater-stöd .....	49
Återställa basstationen till leveransläge .....	49
<b>Ansluta basstationen till en telefonväxel .....</b>	<b>50</b>
Uppringningsmetod och flashtid .....	50
Spara prefix för extern linje .....	50
Ställa in paustider .....	50
<b>Bilaga .....</b>	<b>51</b>
Skötsel .....	51
Kontakt med vätska .....	51
Frågor och svar .....	51
Kundservice (Customer Care) .....	52
Godkännande .....	52
Tillverkarens garanti .....	53
Tekniska data .....	54
<b>Information om bruksanvisningen .....</b>	<b>55</b>
Exempel på menyinmatning .....	55
Exempel på menyinmatning på flera rader .....	55
Skriva och redigera text .....	56
<b>Tilläggfunktioner via datogränssnittet .....</b>	<b>57</b>
<b>Tillbehör .....</b>	<b>58</b>
<b>Väggmontering av basstationen .....</b>	<b>60</b>
<b>Sökregister .....</b>	<b>61</b>

## Säkerhetsanvisning

### Obs!

Läs noga igenom bruks- och säkerhetsanvisningarna före användning.

Förklara innehållet för dina barn och se till att de är medvetna om vilka faror användningen av telefonen kan innebära.



Använd endast medföljande nätadapter i enlighet med instruktionerna på basstationens resp. laddningsenhetens undersida.



Använd endast **tillåtna, uppladdningsbara batterier** (→ s. 54)! Dvs. använd aldrig andra typer av batterier (icke-uppladdningsbara), eftersom det kan medföra hälsorisker och personsador.

Batterier får inte slängas i hushållsavfallet. Följ de lokala reglerna för avfallshantering. Du kan få dem hos din kommun eller hos den handlare där du köpte produkten.



Medicinsk utrustning kan störas av sladdlösa telefoner. Observera de tekniska villkoren för aktuell omgivning (t.ex. läkarmottagning).



Håll inte handenheten med baksidan intill örat när den ringer eller när handsfree-funktionen är aktiverad. I annat fall kan allvarliga, varaktiga hörselsador uppstå. Handenheten kan orsaka en obehaglig brummande ton i hörapparater.



Placera inte basstationen och laddningsenheten i bad- och duschutrymmen. Basstation och laddningsenhet är inte stänkskyddade (→ s. 51).



Använd inte telefonen i miljöer med explosionsrisk, t.ex. i lackeringsverkstäder.



Se till att bruksanvisningen medföljer Gigaset vid ägarbyte.



Om basstationen är trasig ska du slänga den eller låta Service reparera den eftersom den kan störa andra tjänster som sänder radiovågor.



Alla elektriska apparater ska avfallshanteras separat från vanligt hushållsavfall på för ändamålet avsedda platser.

Om en symbol med en överstruken soptunna finns på en produkt gäller direktiv 2002/96/EC för produkten.

Korrekt avfallshandtering och separat insamling av förbrukade apparater förebygger potentiella skador på miljö och hälsa. Dessutom är det en förutsättning för återanvändning och återvinning av förbrukade elektriska apparater.

Utförlig information om avfallshandtering av förbrukade apparater finns hos din kommun, avfallshandteringstjänst eller hos fackhandlaren där du köpte produkten.

**Obs!**

Alla funktioner som beskrivs i denna bruksanvisning finns inte i alla länder.

## Gigaset SL370 – mer än att bara ringa

---

Din telefon, som är utrustad med en översiktlig färgdisplay (65 000 färger), ger dig inte bara möjlighet att skicka och ta emot SMS i det fasta nätet och att spara upp till 250 telefonnummer och e-postadresser (→ s. 18) – den kan mer än så:

- ◆ Sänk sändningseffekten genom att aktivera ekoläget (s. 11).
- ◆ Programmera knapparna på din telefon med viktiga nummer eller vanliga funktioner. Du kan sedan slå numret eller starta funktionen med en knapptryckning (→ s. 39).
- ◆ Ring bekvämt via nättjänster (→ s. 16).
- ◆ Markera viktiga samtalspartner som VIP – så hör du på ringsignalen om det är ett viktigt samtal (→ s. 19).
- ◆ Tilldela dina samtalspartner bilder. Du kan sedan se på bilden i displayen vem det är som ringer.  
Förutsättning: nummerpresentation (CLIP, s. 15).
- ◆ Spara larm (→ s. 45) och födelsedagar (→ s. 21) i din telefon – din telefon påminner dig i god tid.
- ◆ Kommunicera trådlöst med andra kompatibla enheter (t.ex. headset) via Bluetooth™ (→ s. 46).

**Vi önskar dig mycket nöje med din nya telefon!**

## Komma igång

---

### Förpackningens innehåll

---

- ◆ En basstation Gigaset SL370 med nätdapter
- ◆ En handenhet Gigaset SL37H
- ◆ En laddningsenhet med nätdapter
- ◆ En telefonsladd
- ◆ Ett batteripaket
- ◆ Ett batterilock
- ◆ Ett bältesclip
- ◆ En bruksanvisning

### Installera basstation och laddningsenhet

---

Basstation och laddningsenhet är avsedda för drift i slutna, torra utrymmen och temperatur från +5 °C till +45 °C.

Installera basstationen på en central plats i lägenheten eller huset.

I slutet av bruksanvisningen hittar du information om hur du kan montera basstationen på väggen.

#### Observera:

- ◆ Skydda telefonen mot följande: värme-källor, direkt solljus och andra elektriska apparater.
- ◆ Utsätt inte din Gigaset för fukt, damm, frätande vätskor och ånga.

## Räckvidd och mottagning

### Räckvidd:

- ◆ Utomhus med fri sikt: upp till 300 m
- ◆ Inomhus: upp till 50 m

Räckvidden förkortas när ekoläget aktiveras (→ s. 11).

### Mottagningsvolym:

I displayen visas hur bra kontakten är mellan basstationen och handenheten.

- ◆ Bra till dålig: ▬▬▬ ▬▬▬ ▬▬▬ ▬▬▬,
- ◆ Ingen mottagning: ▬▬▬ blinkar.

## Ansluta basstation

- ▶ **Anslut först nätadaptern och sedan telefonkontakten** som visas nedan och lägg i sladdarna i sladdkanalerna.

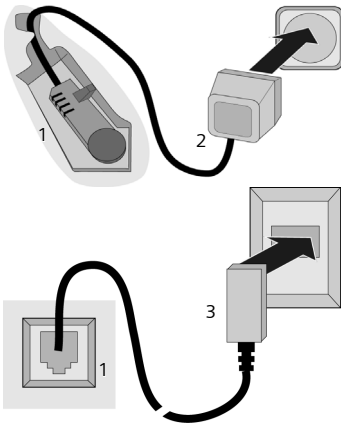

- 1 Basstationens undersida (del)
- 2 Nätadapter 230 V
- 3 Telefonkontakt med telefonsladd

### Observera:

- ◆ Nätadaptern ska **alltid vara ansluten**, eftersom telefonen inte fungerar utan ström.
- ◆ Använd **endast den** nätadapter och telefonsladd som medföljer.

- ◆ Om du köper telefonsladd vid ett senare tillfälle måste du se till att sladdens stifttilldelning är korrekt.

### Rätt stifttilldelning

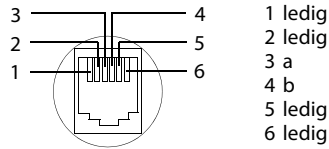

## Börja använda handenheten



Displayen skyddas av en plastfolie. **Avlägsna skyddsfolien!**

## Sätta i batteri

### Obs!

Använd endast de laddningsbara batterier som Gigaset Communications GmbH rekommenderar (→ s. 54)! Använd aldrig andra typer av batterier (eller batterier som inte är laddningsbara), eftersom det kan leda till både personskada och materiell skada. Batteriets mantel kan förstöras eller så kan batteriet explodera. Även apparatens funktioner eller apparaten som sådan kan skadas.

- ▶ Lägg i batteriet snett från vänster med spetsen framåt i spåret.
- ▶ Tryck därefter på höljet uppifrån tills batteriets hållare på sidan snäpper fast ordentligt i höljet.



### Observera:

För att ta ut batteriet måste du sedan trycka på hållaren på sidan.



## Komma igång

### Stäng batterilocket

- ▶ Lägg batterilocket parallellt med höljet och tryck tills det fäster på plats.



### Sätt på bältesclipet

I höjd med displayen på handenheten har hål förberetts för bältesclipet på sidorna.

- ▶ Tryck fast bältesclipet på handenhetens baksida så att dess spetsar snäpper in i hålen.

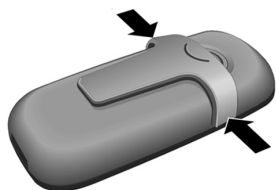

### Öppna batterilocket

- ▶ Om det är monterat ska du ta bort bältesclipet.
- ▶ Håll apparaten med knappsatsen riktad mot handflatan.
- ▶ Placera den andra handens tumme på högtalaren (a) och använd pekfingeret på samma hand för att ta tag upptill på handenheten (b).

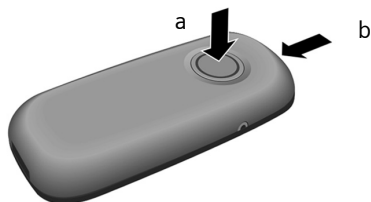

- ▶ Lyft upp locket.

## Placera handenheten i laddningsenheten

- ▶ Anslut laddningsenhetens nätadapter till ett vägguttag.
- ▶ Placera handenheten i laddningsenheten med **displayen vänd framåt**.

Handenheten är registrerad på basstationen vid leveransen. I displayen visas **INT 1**. Du behöver alltså inte registrera handenheten. Om du ändå skulle behöva registrera den på basstationen hittar du information på → s. 34.

### Obs!

Du kan byta namn på handenheten ( → s. 36).

Låt handenheten stå kvar i laddningsenheten för att ladda batteriet.

### Obs!

- Om handenheten har stängts av på grund av att batterierna har laddats ur, slås den på automatiskt när du placerar den i laddaren.
- Handenheten får endast placeras i en kompatibel laddningsenhet.

Vid frågor och problem, → s. 51.

## Första laddning och urladdning av batteriet

Om handenheten är påslagen visas batteristatusen längst upp till höger i displayen genom att batterisymbolen  blinkar.

När telefonen är i drift visar batteriindikatorn batteriernas laddningstillstånd ( → s. 1). En korrekt indikering av batteriets laddningstillstånd kan bara ske om batteriet först laddas helt **och** sedan laddas ur.

- ▶ Lämna handenheten **oavbrutet 10 timmar** i laddningsenheten. Handenheten får inte vara påslagen under laddningen.
- ▶ Ta ur handenheten ur laddningsenheten och ställ tillbaka den först när batteriet laddats ur helt.

### Obs!

Efter den första laddningen **och** urladdningen kan du ställa tillbaka handenheten i laddningsenheten efter varje samtal.

**Observera:**

- ◆ Om batterierna tas ur handenheten och sedan sätts tillbaka igen ska laddningen och urladdningen upprepas.
- ◆ Batterierna kan bli varma under laddningen. Detta är ofarligt.
- ◆ Av tekniska skäl minskar batteriernas laddningskapacitet med tiden.

**Ställa in datum och tid**

Ställ in datum och tid, så att inkommande samtal kan registreras med korrekt datum och klockslag och så att du kan använda väckningsfunktionen och kalendern.

- ▶ Om inte datum och tid har ställts in trycker du på displayknappen **Klocka** så att inmatningsfältet öppnas.

Om du ska ändra tid öppnar du inmatningsfältet via:

 →  → **Datum/tid**

- ▶ Ändra flerradig inmatning:

**Datum:**

Skriv in dag, månad och år med åtta siffror.

**Tid:**

Skriv in timmar och minuter med fyra siffror, t.ex.     för klockan 07.15.

**Spara** Tryck på displayknappen

**Display i viloläge**

När telefonen har registrerats och tiden ställts in ser displayen ut på följande sätt i viloläge (exempel) i den övre raden:



**Telefonen är nu klar att använda!**

Om det skulle uppstå frågor om hur du använder telefonen, läser du tipsen i avsnittet om felsökning ("Frågor och svar", s. 51). Du kan även kontakta vår kundtjänst (Customer Care, s. 52).

**Använda handenheten****Slå på/stänga av handenheten**

I viloläge: Håll Lagg på luren-knappen **nedtryckt** (bekräftelseton).



**Aktivera/avaktivera knapplås**

Håll knappen Fyrkant **nedtryckt**.

Du hör en bekräftelseton. Om knapplåset är aktiverat visas symbolen  i displayen.

Knapplåset avaktiveras automatiskt när du får ett samtal. När samtalet är avslutat aktiveras det igen.

**Navigationsknapp**

Nedan markeras den sida på navigationsknappen (övre delen, nedre delen, höger, vänster, mitten) som du ska trycka på i respektive manövreringssituation med svart (t.ex.  för "tryck till höger på navigationsknappen" eller  för "tryck på mitten av navigationsknappen").

Navigationsknappen har olika funktioner:

**När handenheten är i viloläge**

Öppna telefonboken.



Öppna huvudmenyn.







Öppna listan över handenheter.





## Använda handenheten

-  Öppna menyn för inställning av samtalsvolym (→ s. 41), ring-signaler (→ s. 41), aviseringsstoser (→ s. 44) och vibrator (→ s. 42) på handenheten.



### I huvudmenyn, undermenyer och listor

-  /  Bläddra uppåt/nedåt en rad i taget.
-  Öppna menyn resp. bekräfta val.
-  Gå tillbaka en menynivå resp. avbryt.

### I inmatningsfält

Med navigationsknappen förflyttar du markören uppåt , nedåt , åt höger  eller åt vänster .

### Under ett externt samtal

-  Öppna telefonboken.
-  Påbörja intern förfrågan.
-  Ändra lurvolym resp. handsfree-volym.



## Displayknappar

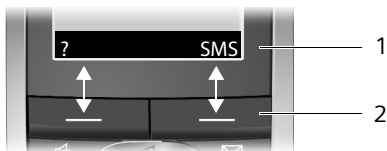



Displayknapparnas funktioner växlar beroende på manövringsituation. Exempel:



- 1 Displayknapparnas aktuella funktioner visas på de nedersta raderna i displayen.
- 2 Displayknappar

De viktigaste displaysymbolerna är:

-  Vänster displayknapp (så länge den inte har programmerats med någon funktion (→ s. 39).
-  Öppna huvudmenyn.
-  Öppna en situationsberoende meny.

-  Raderingsknapp: Radera tecken för tecken från höger till vänster.
-  Gå tillbaka en menynivå resp. avbryta åtgärd.
-  Hämta e-postadress från telefonboken.
-  Kopiera nummer till telefonboken.
-  Öppna nummerrepetitionslistan.

## Återgå till viloläge

Återgå till viloläge från valfritt ställe i menyn:

- ▶ Håll Lagg på-knappen  nedtryckt.

Eller:

- ▶ Tryck inte på någon knapp. Efter två minuter övergår displayen **automatiskt** till viloläge.

Ändringar som du inte har bekräftat eller sparat med **OK**, **Ja**, **Spara**, **Sänd** eller med **Spara** **OK** sparas inte.

På s. 1 finns en bild som visar displayen i viloläge.

## Menyhantering

Du kan hantera telefonens funktioner via en meny bestående av flera nivåer.

### Huvudmeny (första menynivån)

- ▶ Tryck på  när handenheten är i viloläge för att öppna huvudmenyn.

Huvudmenyns funktioner visas i displayen som en lista med färgade symboler och namn.

Öppna en funktion, dvs. tillhörande undermeny (nästa menynivå):

- ▶ Bläddra till funktionen med navigationsknappen . Tryck på displayknappen **OK**.

## Undermenyer

Undermenyns funktioner visas i en lista.

Starta en funktion:

- ▶ Bläddra fram till funktionen med navigationsknappen  och tryck på **OK**.

Eller:

- ▶ Skriv in tillhörande sifferkombination (→ s. 12).



Tryck **kort** (en gång) på Lägg på-knappen  för att gå tillbaka till föregående meny-nivå eller avbryta förfarandet.

## Beskrivning i bruksanvisningen



Användningshänvisningen visas förkortat.

### Exempel

Visning:



 →  → Datum/tid

betyder:

-  Tryck på knappen för att visa huvudmenyn.
-  Bläddra till undermenyn **Inställningar** med navigationsknappen  och tryck på **OK**.

Datum/tid Bläddra till funktionen med navigationsknappen  och tryck på **OK**.

### Andra visningstyper:

 /  /  osv.

Tryck på den avbildade knappen på handenheten.

 Ange siffror eller bokstäver.

**Mer utförliga exempel på menyinmatningar och flerradiga inmatningar hittar du i bilagan till den här bruksanvisningen på s. 55.**

## Korrigera felaktiga inmatningar

Korrigera felaktiga tecken i texten genom att navigera till felinmatningen med navigationsknappen. Då kan du göra följande:

- ◆ Radera tecknet till vänster om markören med **⏪**.
- ◆ Infoga tecken till vänster om markören.
- ◆ Skriva över tecken (blinkar) vid inmatning av tid och datum.

## ECO DECT

ECO DECT innebär att strömförbrukningen reduceras genom att en strömbesparande nätkontakt används samt genom att basstationens räckvidd reduceras.

Du kan ställa in det här läget **manuellt** via handenheten. Flera handenheter kan användas samtidigt.

Dessutom reduceras handenhetens räckvidd beroende på avståndet till basstationen.

### Aktivera/avaktivera ekoläge:

 →  → **Basstation**  
→ **Specialfunktioner** → **Eco-läge**

**OK** Tryck på displayknappen  
( = på).





När ekoläget är aktiverat visas symbolen  på displayens översta rad.

### Obs!

- När ekoläget är aktiverat reduceras basstationens räckvidd.
- Ekoläge och repeater-stöd (→ s. 49) kan inte användas samtidigt. Endast en funktion kan användas åt gången.
- Om främmande handenheter (GAP) och handenheter från tidigare Gigaset-varianter används reducerar handenheten inte automatiskt basstationens sändningseffekt.

# Menyöversikt

Det finns ett snabbare sätt att välja en menyfunktion än att bläddra. Du kan istället öppna menyn och sedan mata in en sifferkombination (s.k. genväg).

**Exempel:**      för att ställa in ringsignal för externa samtal.

När telefonen befinner sig i **viloläge** trycker du på  (öppna huvudmenyn):

## 1 SMS

**Du har aktiverat en SMS-brevlåda (allmän eller privat) utan PIN**

1-1	Nytt SMS	( → s. 25)
1-2	Inkomm. 0	( → s. 28)
1-3	Utgående 0	( → s. 26)

**Du har aktiverat en SMS-brevlåda med PIN eller 2–3 brevlådor**

1-1	Allmän brevlåda	1-1-1	Nytt SMS	( → s. 25)
		1-1-2	Inkomm. 0	( → s. 28)
		1-1-3	Utgående 0	( → s. 26)
1-2 till 1-4	Brevlåda A Brevlåda B Brevlåda C	1-2-1 till 1-4-1	Nytt SMS	( → s. 25)
		1-2-2 till 1-4-2	Inkomm. 0	( → s. 28)
		1-2-3 till 1-4-3	Utgående 0	( → s. 26)
1-5	Infotjänster			( → s. 31)
1-6	Inställningar	1-6-1	Servicecenter	( → s. 30)
		1-6-2	Brevlådor	( → s. 29)
		1-6-3	Meddelandenr	( → s. 29)
		1-6-4	Meddelandetyp	( → s. 29)
		1-6-5	Statusrapport	( → s. 26)

## 2 Nättjänster

2-6	Alla samtal	2-6-1	Vidarekoppling	( → s. 16)
		2-6-2	Parallell ringn.	( → s. 16)
2-7	Tillb.ringn. Av			( → s. 17)

## 3 Samtalslista ( → s. 22)

## 4 Specialfunktioner

4-3	Övervakning	( → s. 37)
4-4	Walkie-Talkie	( → s. 38)

4-5	Dataöverföring	4-5-2	Bluetooth	( → s. 46)
		4-5-3	Telefonbok	( → s. 20)

4-7	Missade alarm			( → s. 46)
-----	---------------	--	--	------------

5	Väckarklocka 			( → s. 44)
---	--	--	--	------------

6	Kalender 			( → s. 45)
---	--	--	--	------------

## 7 Filhanterare

7-1	Skärmläckare			( → s. 43)
-----	--------------	--	--	------------

7-2	Ringbilder			( → s. 43)
-----	------------	--	--	------------

7-3	Ljud			( → s. 43)
-----	------	--	--	------------

7-4	Kapacitet			( → s. 43)
-----	-----------	--	--	------------

## 8 Inställningar

8-1	Datum/tid			( → s. 9)
-----	-----------	--	--	-----------

8-2	Ljudinställning	8-2-1	Samtalsvolym	( → s. 41)
-----	-----------------	-------	--------------	------------

		8-2-2	Ringsignaler	( → s. 42)
--	--	-------	--------------	------------

		8-2-3	Servicetoner	( → s. 44)
--	--	-------	--------------	------------

		8-2-4	Vibrator	( → s. 42)
--	--	-------	----------	------------

8-3	Skärminställning	8-3-1	Skärmläckare	( → s. 40)
-----	------------------	-------	--------------	------------

		8-3-2	Färgschema	( → s. 40)
--	--	-------	------------	------------

		8-3-3	Kontrast	( → s. 40)
--	--	-------	----------	------------

		8-3-4	Belysning	( → s. 41)
--	--	-------	-----------	------------

8-4	Handenhet	8-4-1	Språk	( → s. 40)
-----	-----------	-------	-------	------------

		8-4-2	Auto. svar	( → s. 41)
--	--	-------	------------	------------

		8-4-3	Registrera	( → s. 34)
--	--	-------	------------	------------

		8-4-4	Välj basstation	( → s. 34)
--	--	-------	-----------------	------------

		8-4-5	Riktnummer	( → s. 48)
--	--	-------	------------	------------

		8-4-6	Nollställ	( → s. 48)
--	--	-------	-----------	------------

8-5	Basstation	8-5-2	Pausmelodi	( → s. 49)
-----	------------	-------	------------	------------

		8-5-3	System-PIN	( → s. 49)
--	--	-------	------------	------------

		8-5-4	Nollställ bas	( → s. 49)
--	--	-------	---------------	------------

		8-5-5	Specialfunktioner	(s. 11, s. 36, s. 50)
--	--	-------	-------------------	-----------------------

		8-5-6	Förval	( → s. 24)
--	--	-------	--------	------------

		8-5-7	Typ av lista	( → s. 23)
--	--	-------	--------------	------------

8-6	Telefon svarare	8-6-1	Snabbval 1	( → s. 33)
-----	-----------------	-------	------------	------------

## Ringa samtal

---



### Ringa externt samtal

---

Externa samtal är samtal ut på det allmänna telefonnätet.

 Mata in telefonnumret och tryck på Lyft luren-knappen.

Eller:

 Håll Lyft luren-knappen  **nedtryckt** och mata sedan in numret.

Du kan avbryta uppringningen med Lägg på luren-knappen .

Under samtalets gång visas samtalstiden.

#### Obs!

Om du använder telefonboken, snabbvalslistan (s. 1, s. 18) eller samtals- eller nummerrepetitionslistan (s. 22/s. 21), behöver du inte skriva in samma nummer och förval till operatörer ("snabbvalsnummer") gång på gång.

### Föra samtal via Bluetooth-headset

**Förutsättning:** Bluetooth är aktiverat, en anslutning mellan Bluetooth-headsetet och handenheten har upprättats (→ s. 46).

Tryck på Lyft luren-knappen på headsetet. Anslutningen till handenheten kan ta upp till fem sekunder.

För mer information om ditt headset, se bruksanvisningen till headsetet.

### Avsluta samtal

---



 Tryck på Lägg på luren-knappen.

## Besvara samtal

---

Ett inkommande samtal indikeras på tre sätt på handenheten: genom ljudsignal, ett meddelande på displayen och genom att handsfreeknappen  blinkar.

Du har följande alternativ för att ta emot samtal:

- ▶ Tryck på Lyft luren-knappen .
- ▶ Tryck på handsfreeknappen .
- ▶ Tryck på displayknappen **Svara**.

Om handenheten står i laddningsstationen och funktionen **Auto. svar** är aktiverad (→ s. 41), besvaras samtalet automatiskt när du lyfter handenheten ur laddningsstationen.

Om ringsignalen är stör dig, trycker du på displayknappen **Tyst**. Du kan fortfarande besvara telefonsamtalet, så länge det indikeras i displayen.

### Besvara samtal via Bluetooth-headset

**Förutsättning:** Bluetooth är aktiverat, en anslutning mellan Bluetooth-headsetet och handenheten har upprättats (→ s. 46).

Tryck på Lyft luren-knappen på headsetet när det ringer i headsetet. Anslutningen till handenheten kan ta upp till fem sekunder.

För mer information om ditt headset, se bruksanvisningen till headsetet.

## Nummerpresentation

Vid inkommande samtal visas telefonnumret till på den uppringande parten i displayen, under följande förutsättningar:

- ◆ Din operatör stödjer CLIP, CLI.
  - CLI (Calling Line Identification): Uppringarens nummer överförs.
  - CLIP (Calling Line Identification Presentation): Den uppringande partens telefonnummer visas.
- ◆ Du har beställt CLIP hos din operatör.
- ◆ Den uppringande parten har beställt CLI hos operatören.

## Displayvisning vid CLIP/CLI

Om uppringarens nummer har sparats i din telefonbok ser du dennes namn. Om du har tilldelat uppringaren en CLIP-bild visas även den.

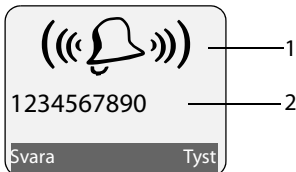

- 1 Ringningssymbol
- 2 Uppringarens nummer eller namn

Istället för numret visas följande:

- ◆ **Externt samtal**, när inget nummer överförs.
- ◆ **Dolt nr.** när den som ringer upp har avaktiverat överföringen av nummer.
- ◆ **Okänt nr.** när den som ringer inte har beställt tjänsten nummerpresentation.

## Handsfree

När handsfree är aktiverat ska du inte hålla handenheten mot örat utan lägga ner den på t.ex. ett bord. På så vis kan även andra medverka i telefonsamtalet.

## Aktivera/avaktivera handsfree

### Aktivera när du slår numret



Mata in telefonnumret och tryck på handsfreeknappen.

- ▶ Om du låter någon annan delta i telefonsamtalet ska du tala om det för din samtalspartner.



### Växla mellan lur- och handsfreeläge



Tryck på handsfreeknappen.

Under samtal (endast Gigaset SL375) aktiverar eller avaktiverar du handsfree.

Om du under ett samtal vill placera handenheten i laddningsenheten:

- ▶ Håll handsfreeknappen  nedtryckt medan du ställer ner handenheten. Om handsfreeknappen  inte lyser, trycker du på knappen en gång till.

Ändra handsfreevolymen, → s. 41.

## Sekretess

Du kan stänga av handenhetens mikrofon under ett externt samtal. Din samtalspartner hör då pausmusik.



Tryck till vänster på navigationsknappen om du vill ställa in handenheten på sekretess.



Tryck på displayknappen för att avaktivera sekretessen.

Pausmusiken kan aktiveras och avaktiveras (→ s. 49).



## Ringa bekvämt via nättjänster

---

Nättjänster är funktioner som operatören ställer till ditt förfogande. Du måste beställa tjänsterna hos din operatör.

- ▶ **Vänd dig till operatören om du har några frågor.**

## Ställ in funktioner för alla följande samtal



---

När du har avslutat en av nedanstående procedurer skickas en kod.

- ▶ Efter bekräftelse från operatören trycker du på Lägg på-knappen .

Du kan använda följande tjänster:

### Allmän vidarekoppling av samtal

 →  → Alla samtal → Vidarekoppling

- ▶ Ändra flerradig inmatning:

När:

**Direkt / Vid ej sv. / Välj Vid uppt..**

Telnr:

Tryck på displayknappen **Ändra**. Skriv sedan in det telefonnummer som du vill vidarekoppla till

Eller

Tryck på . Välj nummer ur telefonboken och tryck på **OK**.

Tryck på **Spara** för att spara.



Status:

Aktivera/avaktivera vidarekoppling av samtal.

- ▶ Tryck på displayknappen **Sänd**.

 Tryck på Lägg på-knappen efter svarsmeddelandet.

### Aktivera/avaktivera samtal väntar

 →  → Alla samtal → Samtal väntar

Status: Aktivera/avaktivera

**Sänd** Tryck på displayknappen.

## Funktioner under ett samtal

---

### Aktivera återuppringning

Du hör upptagettonen.

**Inställn.** → Tillbakaringning

 Tryck på Lägg på luren-knappen.

### Förfrågan

Under ett samtal:

**Förfråg.** Tryck på displayknappen.

 Mata in telefonnumret.

Du har följande alternativ:

- ◆ Pendla:
  - ▶ Pendla mellan olika samtalspartner med .

Avsluta samtal med en användare:

- ▶ Växla till användaren med . Gör sedan på följande sätt:

**Inställn.** **Avsluta samtal**.

- ◆ Konferens:
  - ▶ Tryck på displayknappen **Konfer.**

Avsluta konferensen (pendla):

- ▶ **Avsluta** Tryck.

- ◆ Avsluta samtal med båda dina samtalspartner:

- ▶ Tryck på Lägg på-knappen .

## Ta emot väntande samtal

**Svara** Tryck på displayknappen.

Du kan välja mellan att pendla eller att skapa en konferens.

### Obs!

Om du inte har tjänsten nummerpresentation, indikeras ett väntande samtal endast med en ljudsignal.

## Besvara väntande samtal

**Inställn.** → Besv. vänt.samtal



## Avvisa väntande samtal

**Inställn.** → Avvisa vänt.samtal

## Funktioner efter ett samtal

---

### Avaktivera återuppringning i förväg

 →  → Tillb.ringn. Av

## Använda telefonbok och listor

---

Du kan välja mellan:

- ◆ Telefonbok
- ◆ Snabbvalslista
- ◆ Nummerrepetitionslista
- ◆ SMS-lista
- ◆ Samtalslista

I telefonboken och kan du spara totalt upp till 250 poster (antalet beror på hur omfattande de enskilda posterna är).

Telefonboken och snabbvalslistan skapas för varje enskild handenheter. Du kan dock skicka listorna/posterna till andra handenheter (→ s. 20).

### Telefonbok/snabbvalslista

#### Obs!

För snabb åtkomst till nummer från telefonboken eller snabbvalslistan (kortnummer) kan du programmera numren på en knapp.

### Telefonbok

---

I **telefonboken** sparar du

- ◆ upp till tre nummer med tillhörande för- och efternamn
- ◆ VIP-märke och VIP-ringsignal (valfritt)
- ◆ e-postadress (valfritt),
- ◆ CLIP-bilder (valfritt)
- ◆ födelsedag med indikering.
- ▶ I viloläge öppnar du telefonboken med knappen .

#### Posternas längd (telefonbok)

3 nummer:                    högst 32 siffror vardera

För- och efternamn:    max. 16 tecken vardera

E-postadress:            högst 60 tecken

### Snabbvalslista

---

I **snabbvalslistan** sparar du förval från operatören (s.k. "snabbvalsnummer").

- ▶ I viloläge öppnar du snabbvalslistan med knappen .

#### Posternas längd

Nummer:    max. 32 siffror  
Namn:        max. 16 tecken

### Spara nummer i telefonboken

---

#### → Ny post

- ▶ Ändra flerradig inmatning:

#### Förnamn / Efternamn:

Skriv in ett namn i minst ett av fälten.

#### Telefon / Telefon (kontor) / Telefon (mobil)

Skriv in ett namn i minst ett av fälten.

#### E-post

Mata in e-postadress.

#### Födelsed.:

Välj **På** eller **Av**.

Vid inställningen **På**: Mata in **Födelsedag (dat.)** och **Födelsedag (tid)** (→ s. 21) och välj typ av indikering: **Födelsedag (signal)**.

#### Bild

Välj ev. bild som ska visas när användaren ringer (→ s. 43). Förutsättning: nummerpresentation (CLIP).

- ▶ Spara ändringar. (→ s. 55).

### Spara nummer i snabbvalslistan

---

#### → Ny post

- ▶ Ändra flerradig inmatning:

#### Namn:

Skriv in namn.

#### Nummer:

Skriv in nummer.

## Ordningsföljd för poster i telefonboks-/snabbvalslistan



Telefonboksposterna sorteras i allmänhet alfabetiskt efter efternamn. Blanksteg och siffror sorteras först. Om du bara har matat in förnamn i telefonboken, visas de bland efternamnen.

Sorteringsordningen är följande:



1. Blanksteg
2. Siffror (0–9)
3. Bokstäver (alfabetiskt)
4. Övriga tecken

Om du vill åsidosätta den alfabetiska ordningen för posterna i telefonboken, infogar du ett blanksteg eller en siffra före den första bokstaven i efternamnet. Posten läggs då först i telefonboken.

## Välja post från telefonboks-/snabbvalslistan

 /  Öppna telefonboks- eller snabbvalslistan.

Du har följande alternativ:

- ◆ Bläddra till posten med  tills önskat namn markerats.
- ◆ Skriv in det första tecknet i namnet (i telefonboken: första tecknet i efternamnet resp. förnamnet, om **endast** förnamnet har skrivits in), bläddra ev. med  till posten.

## Ringa samtal via telefonboks-/snabbvalslistan

 /  →  (Välj post)

 Tryck på Lyft luren-knappen. Numret slås.

## Administrera poster i telefonboks-/snabbvalslistan

 /  →  (Välj post)

### Visa post

**Visa** Tryck på displayknappen. Post visas.  
Tillbaka med **OK**.

### Ändra post

**Visa** **Ändra** Tryck på displayknapparna i en följd.

► Utför ändringar och spara.

### Använda ytterligare funktioner

 /  →  (välj post)  
→ **Inställn.** (öppna menyn)

Du kan välja följande funktioner med :

### Visa nummer

Ändra ett sparad nummer, komplettera det eller spara det som en ny post: Tryck på  efter visningen av numret.

### Ändra post

Ändra vald post.

### Radera post

Radera vald post.

### Post som VIP (endast telefonboken)

Markera en post i telefonboken som **VIP** (Very Important Person) och tilldela personen en viss ringsignal. Du hör sedan på ringsignalen att det är ett VIP-samtal.

**Förutsättning:** nummerpresentation (→ s. 15).

### Kopiera post

Skicka enskilda poster till annan handenhhet (→ s. 20).

### Radera lista

Radera **alla** poster i telefonboken eller snabbvalslistan.

### Kopiera lista

Skicka komplett lista till handenhhet (→ s. 20).

### Ledigt minne

Visa antalet lediga poster i telefonboken och snabbvalslistan (→ s. 18).

## Ringa via kortnummer

---



- ▶ Håll kortnummerknappen **nedtryckt** (→ s. 39).

## Överföra telefonbok/ snabbvalslista till annan handenhet

---

### Förutsättningar:

- ◆ Mottagar- och sändarhandenhet är registrerade på samma basstation.
- ◆ Den andra handenheten och basstationen kan skicka och ta emot telefonboksposter.

 /  →  (välj post)  
→ **Inställn.** (öppna meny) → **Kopiera post**  
/ **Kopiera lista** → **till Intern**



 Välj det interna numret för mottagarens handenhet och tryck på **OK**.

Du kan föra över flera enskilda poster efter varandra, genom att svara på frågan **Kopiera fler poster?** med **Ja**.

När kopieringen är färdig får du ett meddelande och på den mottagande handenheten hörs en bekräftelseton.

### Obs!

Du kan skicka hela **telefonboken** som dataöverföring utan att öppna den:

 →  → **Dataöverföring**  
→ **Telefonbok**



### Observera:

- ◆ Poster med identiska nummer skrivs inte över hos mottagaren.
- ◆ Kopieringen avbryts om telefonen ringer eller om den mottagande handenhetens minne är fullt.

## Överföra telefonbok som vCard via Bluetooth

---

I Bluetooth-läge (→ s. 46) kan du föra över telefonboksposter i vCard-format, t.ex. för att utbyta poster med din mobiltelefon.

 →  (Välj post.) → **Inställn.** (Öppna meny.) → **Kopiera post** / **Kopiera lista** → **vKort via Bluetooth**  
Listan över "Kända enheter" (→ s. 47) visas.  
 Välj enhet och tryck på **OK**.

## Ta emot vCard via Bluetooth

---

Om en enhet som finns med i listan "Kända enheter" (→ s. 47) skickar en vCard-post till handenheten, sker överföringen automatiskt och du får ett meddelande om detta i displayen.

Om enheten som skickar posten inte finns med i listan, uppmanas du att mata in den sändande enhetens PIN-kod i displayen.

 Mata in PIN-koden till den **sändande** Bluetooth-enheten och tryck på **OK**.

Den överförda vCard-posten finns nu som telefonbokspost.

## Kopiera visat nummer till telefonboken

---

Du kan kopiera nummer som visas i en lista, t.ex. samtalslistan eller nummerrepetitionslistan, i ett SMS eller under ett samtal till telefonboken.

Ett nummer visas:



**Inställn.** → **Kopiera t. T-Bok**

- ▶ Komplettera posten → s. 18.

## Kopiera nummer eller e-postadress från telefonboken

---

I många situationer kan du öppna telefonboken t.ex. för att kopiera ett nummer eller en e-postadress. Din handenhet behöver inte befinna sig i viloläge.



- ▶ Öppna telefonboken med  eller  eller  **Telefonbok** beroende på situation.

 Välj post (→ s. 19).

## Spara födelsedag i telefonboken

För varje nummer i telefonboken kan du spara en födelsedag. Du kan även ange en tidpunkt på födelsedagen då du vill få en påminnelse (leveransläge: **Födelsed.: Av**).

Födelsedagar tas automatiskt med i kalendern (→ s. 45).

 →  (Välj post, s. 19)

**Visa** **Ändra** Tryck på displayknapparna i en följd.

 Gå till raden **Födelsed.:**

 Välj **På**.

▶ Ändra flerradig inmatning:

### Födelsedag (dat.)

Skriv in dag/månad/år med åtta siffror.

### Födelsedag (tid)



Skriv in timme/minut för påminnelse med fyra -siffror.

### Födelsedag (signal)

Välj typ av indikering.

▶ Spara ändringar. (→ s. 55).

## Avaktivera födelsedag

 →  (Välj post, s. 19)

**Visa** **Ändra** Tryck på displayknapparna i en följd.

 Gå till raden **Födelsed.:**

 Välj **Av**.

**Spara** Tryck på displayknappen.

## Påminnelse om födelsedag

En påminnelse indikeras på handenheten med vald ringsignal.

Du har nu följande alternativ:

**SMS** Skriv ett SMS.

**Av** Tryck på displayknappen för att kvittera och avsluta påminnelsen.

## Titta på missade födelsedagar

Du påminns (i viloläge) om födelsedagar som passerat, men inte kvitterats, genom att

**Alarm** visas **en gång**.

▶ Visa larm:

**Alarm** Tryck på displayknappen.

Du har nu följande alternativ:

**SMS** Skriv ett SMS.

**Radera** Radera påminnelse. När du har raderat trycker du på displayknappen  eller på

**Backa:**

Tillbaka till viloläge, **Alarm** visas inte längre.

Därefter kan du också titta på födelsedagar som passerat (→ s. 46).

## Nummerrepetitionslista

I nummerrepetitionslistan finns de tjugo telefonnummer som senast ringts upp från handenheten (max. 32 siffror). Om ett nummer finns i telefonboken eller i snabbvalslistan visas det tillhörande namnet.

## Manuell nummerrepetition

 Tryck **kort** på knappen.

 Välj post.

 Tryck en gång till på Lyft luren-knappen. Numret slås.

Om det är ett namn som visas, kan du visa tillhörande nummer med hjälp av displayknappen **Visa**.

## Hantera posterna i nummerrepetitionslistan

---

 Tryck **kort** på knappen.

 Välj post.

**Inställn.** Öppna meny.

Du kan välja följande funktioner med :

### Kopiera t. T-Bok

Kopiera posten till telefonboken (s. 18).

### Auto nummerrep.

Numret slås automatiskt med bestämt tidsmellanrum (minst var 20:e sek.). Då blinkar också handsfreeknappen, "högtalarfunktionen" är aktiverad.

- Användaren svarar: Tryck på Lyft luren-knappen . Funktionen avslutas.
- Användaren svarar inte: Samtalet avbryts efter ca 30 sek. Efter tryck på valfri knapp eller tio resultatlösa försök avslutas funktionen.

**Visa nummer** (som i telefonboken, s. 19)

**Radera post** (som i telefonboken, s. 19)

**Radera lista** (som i telefonboken, s. 19)

## Öppna listor med meddelandeknappen

---

Med Meddelandeknappen  kan du öppna följande listor:

- ◆ SMS-lista  
Om **flera** brevlådor skapats (→ s. 29), visas motsvarande listor.
- ◆ Nättelefon svarare, om din operatör stöder denna funktion och om nättelefon svararen är förinställd som snabbval (→ s. 33).
- ◆ Samtalslista

När det kommer in en **ny post** i en lista ljuder en hänvisningston. Meddelandeknappen  blinkar (slocknar efter en knapptryckning). I **viloläge** visas en symbol i displayen för det nya meddelandet.

### Symbol Nytt meddelande ...

 ... på nättelefon svararen

 ... i samtalslista



 ... i SMS-listan

Antalet nya poster visas under respektive symbol.

### Listurval

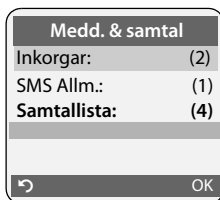
Efter tryck på meddelandeknappen  visas endast listor som innehåller meddelanden (undantag: nättelefon svarare). Listor med nya meddelanden markeras med fet stil:



Med  väljer du en lista. Öppna den genom att trycka på  eller **OK**.

Om det bara finns poster i en lista, visas inte listurvalet. Listan visas istället direkt.

### Listan för inkommande meddelanden (SMS)

---

Alla mottagna SMS sparas i listan för inkommande meddelanden, s. 27.

### Samtalslista

---

**Förutsättning:** nummerpresentation (CLIP, s. 15)

Samtalslista innehåller, beroende på inställd listtyp,

- ◆ mottagna samtal ()
- ◆ missade samtal

Beroende på vilken typ av lista som ställts in sparas alla nummer för de senaste 30 inkommande samtalen eller bara för missade samtal.

Du kan även öppna samtalslista via meny:

 → Samtalslista

## Ställ in listtyp för samtalslistan

 →  → Basstation → Typ av lista

### Missade samtal / Alla ink.samtal

Välj och **OK** tryck på  = på).



**Håll nedtryckt** (viloläge).

Posterna i samtalslistan bevaras när listtypen ändras.

## Listpost

Nya meddelanden visas överst.

Exempel på listpost:

Alla ink.samtal	
<b>Lisa Larsson</b>	
<b>29.11.07 12:20</b>	<input checked="" type="checkbox"/>
Louise Miller	
29.11.07 11:15	
<b>Radera</b>	<b>Inställn.</b>

- ◆ Typ av lista (i rubrikdelen)
- ◆ Postens status
  - Fetstil:** ny post
- ◆ Uppringarens nummer eller namn
  - Du kan kopiera numret till den som ringer till telefonboken (→ s. 20).
- ◆ Datum och tid för samtalet (om inställt, s. 9)
- ◆ Typ av post:
  - mottagna samtal
  - missade samtal

Du raderar den markerade posten genom att trycka på displayknappen **Radera**.

När du har tryckt på displayknappen **Inställn.** kan du välja fler funktioner med :

### Kopiera t. T-Bok

Kopiera nummer till telefonboken.

### Radera lista

Radera hela listan.

När du har lämnat samtalslistan markeras alla poster som "gamla", dvs. de visas inte i fetstil nästa gång du öppnar listan.

## Ringa kostnadsmedvetet

Ring via den operatör som erbjuder det mest förmånliga priset (call-by-call). Du kan hantera numren i snabbvalslistan.

## Länka snabbvalsnummer till ett telefonnummer

Du kan skriva in förvalet till en operatör framför numret ("länka").



Öppna snabbvalslista.



Välja post (snabbvalsnummer).

### Inställn.

Tryck på displayknappen.

### Visa nummer

Välj och tryck på **OK**.



Mata in nummer eller välj nummer från telefonboken (→ s. 20).



Tryck på Lyft luren-knappen. Båda numren rings upp.

## Automatiskt val av operatör (förval)

Du kan fastställa ett snabbvalsnummer (förvalsnummer) som **automatiskt** läggs till framför telefonnumret när du ringer.

- ◆ Listan "**med förval**" innehåller "regeln": de telefonnummer respektive de första siffrorna i telefonnummer som du vill ringa upp med automatiskt förval.
- ◆ Listan "**utan förval**" innehåller "undantag från regeln":
  - Exempel:
    - Du har skrivit in 08 i listan "med förval". Alla nummer som börjar med 08 rings upp med förval.
    - Om du vill att t.ex. 081 trots detta ska ringas upp utan förval skriver du in 081 i listan "utan förval".



## Ringa kostnadsmedvetet

När du har tryckt på Lyft luren-/handsfree-knappen jämförs de **första** siffrorna i det slagna telefonnumret med de båda listorna:

- ◆ Förvalsnumret används inte om det inmatade numret
  - **inte** överensstämmer med någon post i de båda listorna
  - överensstämmer med en post i listan "**utan förval**"
- ◆ Förvalsnummer läggs till **endast** om de första siffrorna i valt nummer överensstämmer med en post i listan "**med förval**".

## Spara förvalsnummer

---

 →  → Basstation → Förval  
→ Prefix

 Mata in respektive ändra förvalsnummer (call-by-call-nummer)

**Spara** Tryck på displayknappen.

 **Håll nedtryckt** (viloläge).

## Spara respektive ändra poster i förvalslistorna

---

De båda listorna kan innehålla 11 poster vardera:

I listan "**med förval**" kan det, beroende på land, finnas förinställda nummer. På så sätt kombineras t.ex. alla samtal inom landet eller via mobiltelenätet **automatiskt** med tidigare sparade förvalsnummer.

 →  → Basstation → Förval  
→ Med prefix / Utan prefix

 Välj post.

**Ändra** Tryck på displayknappen.

 Mata in eller ändra de första siffrorna i numret.

**Spara** Tryck på displayknappen.

 **Håll nedtryckt** (viloläge).

## Tillfällig avaktivering av förval

---

 (håll nedtryckt) → **Inställn.**  
→ Förval av

## Avaktivera förval permanent

- ▶ Radera förvalsnumren ( → s. 24).

## SMS (textmeddelanden)

### Förutsättningar:

- ◆ Tjänsten nummerpresentation är aktiverad för din telefonanslutning.
- ◆ Din operatör stödjer SMS i det fasta nätet (upplysningar om detta kan du få från din operatör).
- ◆ Du har registrerat dig hos din operatör för att kunna skicka och ta emot SMS.

SMS skickas via operatörernas SMS-center. På din apparat måste du skriva in det SMS-center som du vill skicka resp. ta emot via. Om du har registrerat dig hos din operatör kan du ta emot SMS från **alla** registrerade SMS-center.

Dina SMS skickas från det SMS-center som registrerats som servicecenter (→ s. 30). Endast ett SMS-center åt gången kan vara servicecenter.

För Sverige så är följande sms-center nummer redan förprogrammerat i telefonen.

- **Center 1: 0740940000**

Har ni frågor om tjänsten så vänd er till Generic Mobile. Information hittar ni på:

[http://www.genericmobile.se/sms\\_i\\_fasta\\_natet.html](http://www.genericmobile.se/sms_i_fasta_natet.html)

Om inget SMS-servicecenter har registrerats består menyn SMS endast av posten **Inställningar**. Registrera ett SMS-servicecenter (→ s. 30).

Du hittar information om hur du skriver ett SMS i bilagan:

- ◆ Skriva in text → s. 56.
- ◆ Skriva med textinmatningshjälpen EATONI, → s. 57.

### Regler

- ◆ Ett SMS får vara upp till 612 tecken långt.
- ◆ Vid mer än 160 tecken skickas SMS:et som ett **länkat** SMS (upp till fyra SMS med vardera 153 tecken).



### Observera:

- ◆ Om telefonen är ansluten till en telefonväxel, ska du läsa s. 31.
- ◆ Du måste vara registrerad hos din operatör för att kunna ta emot SMS.

### Registrera med registreringsassistenten

När du trycker på displayknappen **SMS** för första gången ombeds du att ange om du vill registrera dig automatiskt i alla inmatade SMS-center (→ s. 30). Bekräfta med **Ja** eller svara nej genom att trycka på **Nej** om den automatiska registreringen ska avbrytas. Nu kan du ta emot SMS från alla registrerade SMS-center.



Du kan senare få tillgång till den automatiska registreringen via menyn:

 →  → **Inställningar**  
→ **Beställ SMS-tjänst**

Registreringsassistenten har inte stöd för upprättande av personliga brevlådor (→ s. 29).

## Skriva/skicka SMS

### Skriv SMS

 → 

**Brevlåda B** Välj ev. brevlåda och tryck på **OK**.



Skriv ev. in brevlådans PIN och tryck på **OK**.

**Nytt SMS** Välj och tryck på **OK**.



Skriv SMS.

### Obs!

- Du hittar anvisningar om textinmatning på s. 56 och om inmatning med textinmatningshjälpen EATONI på s. 57.
- Textinmatningshjälpen EATONI är aktiverad vid leverans. Aktivera/avaktivera EATONI s. 57.

## SMS (textmeddelanden)

### Skicka SMS

 Tryck på Lyft luren-knappen

Eller

**Inställn.** Tryck på displayknappen.

**Sänd** Välj och tryck på **OK**.

**SMS** Välj och tryck på **OK**.



Välj ett nummer (inklusive rikt-nummer) ur telefonboken eller snabbvalslistan eller skriv in det direkt. För SMS till en SMS-brevlåda: Lägg till brevlådans ID **sist** i numret.

**Sänd** Tryck på displayknappen. SMS:et skickas.

#### Obs!

- Om du blir avbruten av ett externt samtal när du håller på att skriva ett SMS, sparas texten automatiskt i listan med utgående meddelanden.
- Om minnet är fullt eller om SMS-funktionen används på en basstation för annan telefon, avbryts förloppet. I displayen visas ett meddelande om detta. Radera SMS som du inte längre behöver resp. skicka SMS:et vid ett senare tillfälle.

### Ställa in inmatningsspråk

► Du skriver ett SMS (→ s. 25).

**Inställn.** Tryck på displayknappen.

#### Språk

Välj och tryck på **OK**.

 Välj inmatningsspråk och tryck på **OK**.

 Tryck **kort** två gånger på Lägg på-knappen för att gå tillbaka till inmatningsfältet.



Inställningen för inmatningsspråk gäller endast aktuellt SMS.

## SMS-statusrapport

**Förutsättning:** Din operatör stödjer denna tjänst.

Om du har aktiverat funktionen statusrapport, får du en bekräftelsestext när du har skickat ett SMS.

### Aktivera/avaktivera statusrapport

 →  → **Inställningar**

#### Statusrapport

Välj och tryck på **OK** ( = på).

### Läsa/radera statusrapport

► Öppna listan Inkommande (→ s. 28), därefter:

 Välj SMS med status **Status OK** eller **Status ej OK**.

**Läs** Tryck på displayknappen.

◆ Radera:

**Inställn.** Radera post **OK**.

◆ Nummer till telefonbok:

**Inställn.** Kopiera t. T-Bok **OK**.

◆ Radera hela listan:

**Inställn.** Radera lista **OK**.

## Utgående

Du kan spara ett SMS i listan med utgående meddelanden och göra ändringar och skicka det vid ett senare tillfälle.



### Spara SMS i listan med utgående meddelanden

► Du skriver ett SMS (→ s. 25).

**Inställn.** Tryck på displayknappen.

**Spara** Välj och tryck på **OK**.

### Öppna listan med utgående meddelanden

 →  → (Brevlåda, brevlådans PIN)  
→ **Utgående (3)**

Den första posten i listan visas, t.ex.:

1234567890
21.11.07 09:45

## Läsa eller radera enskilda SMS

- ▶ Öppna listan med utgående meddelanden. Därefter:



Välj SMS.

**Läs**

Tryck på displayknappen. Texten visas. Bläddra radvis med .

Eller radera SMS:et med

**Inställn.** Radera post **OK**.

## Skriva och ändra SMS

- ▶ Du läser ett SMS i listan med utgående meddelanden.

**Inställn.** Öppna menyn.

Du kan välja bland följande:

### Nytt SMS

Skriv nytt SMS för att därefter skicka (→ s. 26) eller spara det.

### Ändra

Ändra texten i det sparade SMS:et och skicka det sedan (→ s. 26).

### Teckenupps.

Texten visas med vald teckenuppsättning.

## Radera listan med utgående meddelanden

- ▶ Öppna listan med utgående meddelanden. Därefter:

**Inställn.** Öppna menyn.

### Radera lista

Välj, tryck på **OK** och bekräfta med **Ja**. Listan raderas.



**Håll nedtryckt** (viloläge).

## Skicka SMS till en e-postadress

Om din operatör stödjer tjänsten **SMS som e-post** kan du även skicka SMS till e-postadresser.

E-postadressen ska stå i början av texten. SMS:et ska skickas till e-posttjänsten på ditt SMS-servicecenter.



→  → (Brevlåda, brevlådans PIN)

→ Nytt SMS



Kopiera e-postadress från telefonboken eller skriv in den direkt. Avsluta med blanksteg eller kolon (beroende på operatör).



Skriv in SMS-text.

**Inställn.**

Tryck på displayknappen.

**Sänd**

Välj och tryck på **OK**.

**E-post**

Välj och tryck på **OK**. Om e-posttjänstens nummer inte är infört (→ s. 30) ska du skriva in det.

**Sänd**

Tryck på displayknappen.

## Ta emot SMS

Alla inmatade SMS sparas i listan med inkommande meddelanden. Sammanlänkade SMS visas som **ett** enda SMS. Om detta är för långt eller inte överförs i sin helhet, delas det upp i flera enskilda SMS. Eftersom ett SMS blir kvar i listan också när du läst det ska du **med jämna mellanrum radera SMS ur listan**.



Om SMS-minnet är fullt, visas ett meddelande om detta.

- ▶ Radera SMS som inte behövs längre (→ s. 28).

## Listan med inkommande meddelanden

Listan med inkommande meddelanden innehåller

- ◆ alla mottagna SMS (med det senaste först)
- ◆ SMS som inte kunnat skickas på grund av något fel.

Nya SMS indikeras på alla Gigaset SL37H-handenheter genom att symbolen  visas i displayen, meddelandeknappen  blinkar och en aviseringston hörs.

### Öppna listan med inkommande meddelanden med knappen

 Tryck.

Eventuellt väljer du därefter en brevlåda och skriver in PIN för denna.

Listan över inkommande meddelanden visas enligt följande (exempel):

<b>SMS Allm.:</b>	<b>(2)</b>	1
		2

- 1 **Fetstil:** antal nya poster  
**Ej fetstil:** antal lästa poster
- 2 Namn på brevlådan, här: allmän brevlåda

Öppna listan med **OK**.

Samtalslistan kan visas i displayen på t.ex. följande sätt:

1234567890
21.11.05 09:45

### Öppna listan med inkommande meddelanden via SMS-menyn

 →  → (Brevlåda, brevlådans PIN)  
→ **Inkomm.** (2)

### Läsa eller radera enskilda SMS

- ▶ Öppna listan med inkommande meddelanden.
- ▶ Fortsätt enligt beskrivningen på "Läsa eller radera enskilda SMS", s. 27.

När du har läst ett nytt SMS blir dess status Gammalt (visas inte längre i fetstil).

### Radera listan med inkommande meddelanden

Alla **nya och gamla** SMS i listan raderas.

- ▶ Öppna listan med inkommande meddelanden.

**Inställn.** Öppna menyn.

- ▶ Se vidare i "Radera listan med utgående meddelanden", s. 27.

## Besvara eller vidarebefordra SMS

- ▶ Läsa SMS (→ s. 28):

**Inställn.** Tryck på displayknappen.

Du har följande alternativ:

### Svara

Du kan omgående skriva och skicka ett svars-SMS (→ s. 25).

### Ändra

Du kan ändra texten i SMS:et och sedan skicka det (→ s. 26).

### Vidarebefordra SMS

- ▶ Du läser ett SMS (→ s. 28):

**Inställn.** Tryck på displayknappen.

### Vidref. text

Välj och tryck på **OK**. Se vidare → s. 26.

## Spara nummer i telefonboken

### Kopiera avsändarens telefonnummer

- ▶ Öppna listan med inkommande meddelanden och välj SMS (→ s. 27).

**Inställn.** Tryck på displayknappen. Se vidare → s. 20.

### Obs!

- I din telefonbok kan du lägga upp en särskild telefonbok för SMS genom att du lägger till en asterisk (\*) framför namnen i dess poster.
- En bifogad brevlådemärkning överförs till telefonboken.

### Kopiera/ringa upp nummer i SMS-text

- ▶ Läs SMS:et (→ s. 28) och bläddra till telefonnumret.

Siffrorna visas gråmarkerade.

 Tryck på displayknappen. Se vidare → s. 20.

Eller:

 Tryck på Lyft luren-knappen för att slå numret.

Om du även vill använda numret för att skicka SMS:

- ▶ Spara numret tillsammans med riktnumret i telefonboken.

## Ändra teckenuppsättning

- ▶ Läsa SMS (→ s. 28):

**Inställn.** Tryck på displayknappen.

### Teckenupps.

Texten visas med vald teckenuppsättning.

## Aviseringsmeddelande via SMS



Du kan få information om missade samtal via SMS.

**Förutsättning:** Vid missade samtal måste uppringarens telefonnummer (CLI) visas.

Aviseringsmeddelandet skickas till din mobiltelefon eller till en annan SMS-kompatibel enhet.

Du behöver bara spara det telefonnummer som aviseringsmeddelandet ska skickas till (meddelandenummer) och ställa in meddelandetyp.

### Spara meddelandenummer

 →  → Inställningar  
→ Meddelanden

 Skriv det telefonnummer du vill att SMS:et ska skickas till.

**Spara** Tryck på displayknappen.

 **Håll nedtryckt** (viloläge).

### Obs!

Skriv **inte** in ditt eget nummer för fast telefoni för meddelanden om missade samtal. Detta kan leda till en ändlös (avgiftsbelagd) kedja av samtal.

### Ställ in meddelandetyp

 →  → Inställningar  
→ Meddelandetyp

- ▶ Ändra eventuellt flersiffrig inmatning:

### Miss. samtal:

Ställ in **På** när ett aviseringsmeddelande ska skickas via SMS.

- ▶ Spara ändringar (→ s. 55).

## SMS-brevlådor

Vid leverans är den **allmänna brevlådan** aktiverad. Denna brevlåda är tillgänglig för alla och kan inte skyddas med PIN. Du kan skaffa ytterligare tre **personliga brevlådor** till din telefon och skydda dem med en **PIN**. Varje brevlåda kännetecknas med ett namn och ett "ID för brevlåda" (ett slags direktnummer).

### Observera:

- ◆ Om du på en och samma telefonledning använder flera enheter med stöd för SMS, får varje ID för SMS-brevlåda förekomma endast en gång. I detta fall måste du även ändra förinställt ID för den gemensamma brevlådan ("0").
- ◆ Personliga brevlådor kan du bara använda om operatören stödjer sådana. Du ser detta genom att telefonnumret till ett (förinställt) SMS-center har en asterisk (\*) tillfogat.
- ◆ Om du har glömt bort din PIN-kod kan du återställa den genom att återställa basstationen till leveransläge. Då raderas emellertid **alla SMS i samtliga brevlådor**.

## Skapa och ändra personlig brevlåda

### Skapa personlig brevlåda

 →  → Inställningar → Brevlådor

 Välj brevlåda, t.ex. **Brevlåda B** och tryck på **OK**.

- ▶ Ändra flerradig inmatning:

### Aktivering:

Aktivera resp. avaktivera brevlåda.

### ID:

Välj ID för brevlåda (0–9). Endast de lediga siffrorna kan väljas.

### PIN-skydd:

Aktivera/avaktivera PIN-skydd

### PIN

Skriv eventuellt in firsiffrig PIN-kod.

- ▶ Spara ändringar (→ s. 55).

## SMS (textmeddelanden)

Aktiva brevlådor markeras i brevlådelistan med . De visas i SMS-listan och kan eventuellt visas med meddelandeknappen .

### Avaktivera brevlåda

- ▶ Ställ in **Aktivering**: på **Av**. Bekräfta eventuellt med **Ja**.

**Alla** SMS som finns sparade i brevlådan raderas.

### Avaktivera PIN-skydd:

- ▶ Ställ in **PIN-skydd**: på **Av**.

Brevlådans PIN återställs till 0000.

### Ändra brevlådans namn

 →  → **Inställningar** → **Brevlådor**  
→  (Välj brevlåda)



**Ändra** Tryck på displayknappen.

 Skriv in nytt namn.

**Spara** Tryck på displayknappen.

 **Håll nedtryckt** (viloläge).

### Ändra PIN och ID för en brevlåda

 →  → **Inställningar** → **Brevlådor**  
→  (Välj brevlåda)

 Skriv eventuellt in brevlådans PIN och tryck på **OK**.

- ▶ **ID**; **PIN-skydd**; **PINStälla in** (→ s. 29).

## Skicka SMS till en personlig brevlåda

För att ett SMS ska kunna skickas till en personlig brevlåda måste avsändaren känna till dess ID och infoga det efter telefonnumret.



- ▶ Du kan skicka ett SMS till din SMS-partner via din personliga brevlåda.

Med detta SMS får din SMS-partner ditt SMS-telefonnummer med aktuellt ID och kan spara det i telefonboken. Om fel ID anges, skickas inte SMS:et.

## Ställa in SMS-center

### Registrera/ändra SMS-center

- ▶ Innan du lägger in ett **nytt** telefonnummer eller raderar ett förinlagt telefonnummer, bör du ta reda på vilka tjänster och speciella erbjudanden din operatör erbjuder.

 →  → **Inställningar**  
→ **Servicecenter**

 Välj ett SMS-center (t.ex. **Servicecenter 1**) och tryck på **OK**.

- ▶ Ändra flerradig inmatning:

### Sändcenter:

Välj **Ja** om SMS:et ska skickas via ett SMS-center.

### SMS:

Tryck på displayknappen **Ändra**. Mata in numret till SMS-tjänsten och tillfoga en stjärna om din operatör stödjer personliga brevlådor.

### E-post:

Tryck på displayknappen **Ändra**. Mata in e-posttjänstens nummer.

- ▶ Spara ändringar (→ s. 55).

### Obs!

Fråga din operatör vad du måste tänka på när du vid användning av personliga brevlådor lägger in telefonnummer för olika tjänster. (Förutsättning: Din operatör stödjer denna funktion.)

## Skicka SMS via ett annat SMS-center

Aktivera SMS-center (2 till 4) som **servicecenter**.

- ▶ Skicka SMS:et.

## SMS infotjänster

Via SMS kan du beställa viss information (t.ex. väderleksrapporter eller lottosiffror) från din operatör. Upp till 10 infotjänster kan sparas. Kontakta din operatör för information om infotjänster som erbjuds och vad de kostar.

### Registrera/beställa infotjänst

#### Beställa infotjänst



→ Infotjänster



Välj infotjänst.



Tryck på displayknappen.

#### Installera infotjänst

- ▶ Välj en tom post, radera ev. en post först. Gör sedan på följande sätt:



Tryck på displayknappen.



Mata eventuellt in kod, beteckning och måltelefonnummer.



Tryck på displayknappen.

#### Ändra post i en infotjänst

- ▶ Välj infotjänst (se ovan). Gör sedan på följande sätt:



Öppna menyn.

#### Ändra post

Välj och tryck på **OK**.



Ändra ev. kod, beteckning eller måltelefonnummer.



Tryck på displayknappen.

#### Radera infotjänst

- ▶ Välj infotjänst (se ovan). Gör sedan på följande sätt:



Öppna meny.

#### Radera post

Välj och tryck på **OK**.

## SMS till telefonväxlar

- ◆ Du kan endast ta emot SMS om **nummerpresentation** fungerar på telefonväxelns **anknytning (CLIP)**. CLIP-utvärderingen av numret till SMS-centret görs i din **Gigaset**.
- ◆ Eventuellt måste växelprefixet placeras före SMS-centrets telefonnummer (beroende på din telefonväxel). Testa i tveksamma fall din telefonväxel genom att t.ex. skicka ett SMS till ditt eget nummer, först med prefix och sedan utan.
- ◆ När du skickar SMS skickas också ditt avsändarnummer, ev. utan anknytningsnummer. I sådant fall är det inte möjligt för mottagaren att svara direkt.

Det går bara att skicka och ta emot SMS **på ISDN-telefonväxlar** via din basstations MSN-nummer.

## Aktivera/avaktivera SMS-funktionen

Efter avaktivering kan du inte längre ta emot några SMS som textmeddelanden och inte heller skicka några.

De inställningar som du gjort för sändning och mottagande av SMS (nummer till SMS-center) liksom posterna i listorna för inkommande och utgående meddelanden sparas också efter avaktiveringen.



Öppna menyn.



Skriva in siffror.



Avaktivera SMS-funktion.

Eller:



Aktivera SMS-funktion (leveransläge).



## Åtgärda fel vid SMS

### Felkoder vid sändning

E0	Inställning för att permanent dölja telefonnummer (CLIR) är aktiv eller nummerpresentationen är avaktiverad.
FE	Fel under överföring av SMS.
FD	Fel vid uppkoppling till SMS-center, se Självhjälp.

### Egna åtgärder vid fel

I följande tabell räknas felsituationer och möjliga orsaker upp och anvisningar om hur du avhjälpel felen ges.

<p>Det går inte att skicka.</p> <ol style="list-style-type: none"> <li>Du saknar tjänsten "nummerpresentation" (CLIP). <ul style="list-style-type: none"> <li>Be din operatör aktivera tjänsten.</li> </ul> </li> <li>Överföring av SMS avbröts (t.ex. av ett samtal). <ul style="list-style-type: none"> <li>Skicka SMS:et på nytt.</li> </ul> </li> <li>Nätjänsten stöds inte av operatören.</li> <li>Det finns inget SMS-center aktiverat som servicecenter, alternativt är telefonnumret felaktigt. <ul style="list-style-type: none"> <li>Skriva in nummer (→ s. 30).</li> </ul> </li> </ol>
<p>Du får ett SMS med ofullständig text.</p> <ol style="list-style-type: none"> <li>Telefonminnet är fullt. <ul style="list-style-type: none"> <li>Radera gamla meddelanden (→ s. 28).</li> </ul> </li> <li>Operatören har ännu inte överfört resten av SMS:et.</li> </ol>
<p>Du får inte de SMS som skickas till dig.</p> <ol style="list-style-type: none"> <li>Du har ändrat ID för din brevlåda. <ul style="list-style-type: none"> <li>Se till att dina SMS-partner får ditt ändrade ID eller gör ändringarna i efterhand (→ s. 30).</li> </ul> </li> <li>Du har inte aktiverat din brevlåda. <ul style="list-style-type: none"> <li>Aktivera din brevlåda (→ s. 30).</li> </ul> </li> <li>Vidarekopplingen av samtal är inställd på <b>När: Direkt</b> eller så är vidarekopplingen inställd på <b>Direkt</b> för nättertelefonsvaren. <ul style="list-style-type: none"> <li>Ändra inställningarna för vidarekoppling.</li> </ul> </li> </ol>

SMS läses upp.

- Du har inte ställt in tjänsten för nummerpresentation.
  - Be din operatör
- Mobiloperatören och operatören för SMS i det fasta nätet samarbetar inte.
  - Du får mer information av operatören för SMS i det fasta nätet.
- Enheten är inte längre registrerad hos operatören för SMS i det fasta nätet.
  - Du får mer information av operatören för SMS i det fasta nätet.
  - Registrera telefonen för SMS-mottagning (igen).

Mottagning endast under dagen.

- Det finns inte någon information i den aktuella operatörens databas om att du har behörighet att skicka och ta emot SMS via det fasta nätet, dvs. du är inte registrerad där längre.
- Du får mer information av operatören för SMS i det fasta nätet.
  - Registrera telefonen för SMS-mottagning (igen).

## Använda nättelefonsvaren

---

Nättelefonsvaren är den telefonsvarare som din operatör tillhandahåller via nätet. Du kan använda nättelefonsvaren först när du **beställt** tjänsten från din operatör.



### Ställa in snabbval för nättelefonsvare

---

Vid snabbval kan du direkt ringa upp nättelefonsvaren.

Nättelefonsvaren är förinställd som snabbval. Du behöver bara mata in numret till nättelefonsvaren.

### Ställa in nättelefonsvaren som snabbval och mata in telefonnumret till nättelefonsvaren

 →  → Telefonsvarare  
→ Snabbval 1

#### Telesvar Nät

Välj och tryck på **OK** ( = på).



Mata in numret till nättelefonsvaren .

**Spara**

Tryck på displayknappen.



**Håll nedtryckt** (viloläge).

Inställningen av snabbvalet gäller för alla Gigaset SL37H-handenheter.

### Ringa upp nättelefonsvare



**Håll nedtryckt.** Du kopplas då direkt till röstbrevlådan.



Tryck ev. på handsfreeknappen  . Meddelandet från nättelefonsvaren spelas upp på hög volym.

### Visa meddelande från nättelefonsvaren

---

När det kommer in ett meddelande till nättelefonsvaren blir du uppringd. I displayen visas numret till nättelefonsvaren, under förutsättning att du har beställt tjänsten nummerpresentation. Om du besvarar samtalet spelas de nya röstmeddelandena upp. Om du inte tar emot samtalet sparas numret till nättelefonsvaren i listan över missade samtal och meddelandeknappen blinkar (→ s. 22).

## Använda flera handenheter

---

### Registrera handenheter

---

Du kan registrera upp till sex handenheter på basstationen.

Gigaset SL37H handenhet kan vara registrerad på upp till fyra basstationer.

### Manuell registrering av Gigaset SL37H på Gigaset SL370

---

Du måste starta registreringen manuellt på handenheten och basstationen.

När registreringen har slutförts övergår handenheten i viloläge. I displayen visas handenhetens interna nummer, t.ex.

**INT 1.** I annat fall måste du upprepa registreringen.

#### På handenheten

 →  → **Handenhet** → **Registrera**



Välj basstation, t.ex. **Basstation 1** och tryck på **OK**.



Ange basstationens system-PIN (leveransläge: 0000) och tryck på **OK**. I displayen blinkar t.ex. **Basstation 1**.

#### På basstationen

Inom 60 sek. ska du hålla registrerings-/sökknappen på basstationen (s. 1) **nedtryckt** (ca 3 sekunder).

### Registrering av andra handenheter

---

Andra Gigaset-handenheter och handenheter som tillhör andra GAP-kompatibla apparater registrerar du enligt följande:

#### På handenheten

▶ Starta registreringen av handenheten enligt vad som anges i bruksanvisningen.

#### På basstationen

Håll registrerings-/sökknappen på basstationen (s. 1) **nedtryckt** (ca 3 sekunder).

## Avregistrera handenheter

---

Du kan avregistrera samtliga registrerade Gigaset SL37H-handenheter via alla registrerade handenheter.



Öppna lista över interna användare.

Den handenhet som du hantarerar för tillfället är markerad med < .



Välj den interna användare som ska avregistreras.

**Inställn.**

Öppna menyen.

#### Avreg. Handenhet

Välj och tryck på **OK**.



Skriv in nuvarande system-PIN och tryck på **OK**.

**Ja**

Tryck på displayknappen.

## Söka handenhet ("sökning")

---

Du kan söka din handenhet med hjälp av basstationen.

- ▶ Tryck **kort** på registrerings-/sökknappen på basstationen (s. 1).
- ▶ Alla handenheter ringer samtidigt ("sökning") även om ringsignalerna är avaktiverade.

#### Avsluta sökning

- ▶ Tryck **kort** på registrerings-/sökknappen på basstationen eller Lyft luren-knappen  på handenheten.

## Växla basstation

---

Om handenheten är registrerad på flera basstationer kan du ställa in den på en av dem eller på den som har den bästa mottagningen (**Bästa bas**).

 →  → **Handenhet** → **Välj basstation**



Välj en av de registrerade basstationerna eller **Bästa bas** och tryck på **OK**.

## Ringa internt samtal

Interna samtal mellan handenheter som är registrerade på samma basstation är kostnadsfria

### Ringa en specifik handenhet



Påbörja internt samtal.



Mata in handenhetsens nummer.

Eller:



Påbörja internt samtal.



Välj handenhet.



Tryck på Lyft luren-knappen.

### Ringa alla handenheter ("allanrop")



Påbörja internt samtal.



Tryck på knappen Stjärna.  
Alla handenheter rings upp.

### Avsluta samtal



Tryck på Lägg på-knappen.

## Koppla samtal till en annan handenhet

Du kan föra över ett externt samtal till en annan handenhet (vidarekoppla).



Öppna lista över handenheter.  
Den externa samtalspartnern  
hör pausmusik om denna funk-  
tion har aktiverats (→ s. 49).



Välj handenhet eller **Alla** och  
tryck på **OK**.

Om den interna användaren svarar:

- Meddela ev. att det kommer ett externt samtal.



Tryck på Lägg på-knappen.

Det externa samtalet kopplas över till den andra handenheten.

Om den interna användaren **inte** svarar eller om det är upptaget, trycker du på displayknappen **Avsluta** för att återgå till det externa samtalet.

Vid vidarekoppling kan du också trycka på Lägg på-knappen innan den interna användaren svarar.

Om ingen svarar eller om det är upptaget, kommer samtalet automatiskt tillbaka till dig (i displayen står det **Retursamtal**).

## Intern förfrågan/konferens

När du talar i telefon med en **extern** samtalspartner, kan du samtidigt ringa upp en **intern** samtalspartner för att t.ex. fråga om något eller starta ett konferenssamtal där alla tre deltar.

Du för ett **externt** samtal:



Öppna listan över handenheter.  
Den externa samtalspartnern  
hör pausmusik om funktionen  
har aktiverats (→ s. 49).



Välj handenhet och tryck på **OK**.  
Du har kontakt med den interna  
samtalspartnern.

Antingen

**Avsluta**

Tryck på displayknappen.  
Du har återigen kontakt med  
den externa samtalspartnern.

Eller

**Konferens**

Tryck på displayknappen.  
Ni har kontakt med varandra  
alla tre.

### Avsluta konferens



Tryck på Lägg på luren-knap-  
pen.

Om en **intern** samtalspartner trycker på Lägg på luren-knappen , kvarstår förbindelsen mellan den andra handenheten och den externa samtalspartnern.

### Ta emot/avvisa väntande samtal

---

Om du får ett **externt** samtal under ett **internt** samtal, hörs signalen Samtal väntar (en kort ton). Om du har nummerpresentation visas telefonnumret till den uppringande parten.

### Avbryta internt samtal och besvara externt samtal

**Svara** Tryck på displayknappen.

Det interna samtalet **avslutas**. Du har nu kopplats över till det externa samtalet.

### Avvisa externt samtal

**Avvisa** Tryck på displayknappen.

Signalen för samtal väntar avaktiveras. Du fortsätter att vara kopplad till den interna anknytningen. När du har avvisat ett väntande samtal indikeras det fortfarande på andra registrerade handenheter.

### Bryta in i det externa samtalet

---

**Förutsättning:** Funktionen **Medlyssning** är aktiverad.

Du för ett externt samtal. En intern användare kan då bryta in i samtalet och delta. Anslutningen av flera samtalspartner indikeras med hjälp av en ljudsignal.

### Aktivera/avaktivera intern inbrytning

---

 →  → **Basstation**  
→ **Specialfunktioner** → **Medlyssning**

Aktivera eller avaktivera funktionen genom att trycka på **OK** ( = på).

 **Håll nedtryckt** (viloläge).

### Intern inbrytning

---

Linjen är upptagen av ett externt samtal. I displayen visas ett meddelande om detta. Du vill ansluta dig till ett pågående externt samtal.

 Håll Lyft luren-knappen **nedtryckt**.

Du ansluts till samtalet. Alla samtalspartner hör en ljudsignal. Under denna tid visas meddelandet **Konferens** på handenhetsens display och det går inte att ringa från den.

### Avsluta anslutning till telefonsamtal

 Tryck på Lägg på-knappen.

Alla samtalspartner hör en ljudsignal.

Om den **första** interna användaren trycker på Lägg på-knappen , kvarstår förbindelsen mellan den anslutna handenheten och den externa användaren.

### Ändra namn på en handenhet

---

Vid registreringen tilldelas automatiskt namnen "INT 1", "INT 2" osv. Du kan ändra dessa namn. Namnet får bestå av max. 10 tecken. De ändrade namnen visas i listorna på alla handenheter.

 Öppna listan över handenheter. Den egna handenheten är markerad med <.

 Välj handenhet.

**Ändra** Tryck på displayknappen.

 Mata in namn.

**Spara** Tryck på displayknappen.

### Ändra en handenhets interna nummer

---

Vid registreringen tilldelas handenheten **automatiskt** det lägsta lediga interna numret. Om alla nummer redan är upptagna, skrivs det interna numret 6 över (under förutsättning att den handenheten befinner sig i viloläge). Du kan ändra alla registrerade handenheters interna nummer (1–6).

 Öppna listan över handenheter. Den egna handenheten är markerad med <.

**Inställn.** Öppna menyen.

## Ändra internr

Välj och tryck på **OK**. Listan över handenheter visas.



Aktuellt nummer blinkar.  
Välj handenhet.



Mata in nytt internt nummer (1–6). Handenhetens tidigare nummer skrivs över.

### Spara

Tryck på displayknappen för att spara inmatningen.



**Håll nedtryckt** (viloläge).

Om ett internt nummer tilldelas två gånger hörs en felton (fallande tonföljd).

- Upprepa proceduren med ett ledigt nummer.

## Använda handenhet för rumsövervakning

Om rumsövervakningsläge har aktiverats, rings de sparade målnumren upp så snart en definierad ljudnivå uppnåtts. Som målnummer kan du spara ett internt eller externt nummer på din handenhet.

Rumsövervakningen till ett externt nummer bryts efter ca 90 sek. Rumsövervakningen till ett internt nummer (handenhet) bryts efter ca 3 min. (beroende på basstation). Under rumsövervakning spärras alla knappar förutom Lägg på-knappen. Handenhetens högtalare ställs in på sekretess.

Under rumsövervakningsläge indikeras inkommande samtal till handenheten **utan ringsignal** och visas endast på displayen. Display och knappar tänds inte. Aviseringstoner hörs inte.

Om du tar emot ett inkommande samtal avbryts rumsövervakningsläget så länge samtalet varar, funktionen **förblir** aktiv.

Om du stänger av handenheten och sedan slår på den igen är rumsövervakningsläget fortfarande aktivt.

### Obs!

- **Det är viktigt att du kontrollerar funktionen innan du börjar använda den. Testa t.ex. ljudkänsligheten. Kontrollera uppkopplingen om du vidarekopplar till ett externt nummer.**
- När rumsövervakningen är aktiverad förkortas handenhetens drifttid avsevärt. Placera vid behov handenheten i bordsladdaren. På så vis garanterar du att batterierna inte laddas ur.
- Avståndet från handenheten till barnet bör vara mellan en och två meter. Mikrofonen måste vara vänd mot barnet.
- Den anslutning som rumsövervakningen är vidarekopplad till får inte blockeras av en aktiverad telefonsvarare.

## Aktivera rumsövervakningen och ange målnumret

→ → Övervakning

- Ändra flerradig inmatning:

### Övervakn.:

För att aktivera väljer du **På**.

### Larm till:

**Externt nummer:** Välj nummer från telefonboken (tryck på displayknappen eller skriv in det direkt. Endast **de fyra sista siffrorna** visas.

**Internt nummer:** **Inställn.** → INT → **OK** → (Välj handenhet eller **Alla**, om alla registrerade handenheter ska ringas upp.) → **OK**.

### Känslighet:

Ställ in ljudnivåns känslighet (**Låg** eller **Hög**).

- Spara inställningar med **Spara**.

## Ändra inställt målnummer

→ → Övervakning

Gå till raden **Larm till:**



resp. **Radera**

Radera nuvarande nummer.

- Mata in nummer och spara enligt beskrivningen under rubriken "Aktivera rumsövervakningen och ange målnumret" (→ s. 37).

### Avaktivera rumsövervakning externt

**Förutsättningar:** Telefonen måste stödja tonval och rumsövervakningen måste gå till ett externt målnummer.

- ▶ Ta emot det samtal som utlösts av rumsövervakningen och tryck på knapparna  .

Funktionen avaktiveras efter avslutad förbindelse. Därefter följer inga fler övervakningssamtal. Övriga inställningar för rumsövervakning på handenheter (t.ex. ingen ringsignal) förblir aktiva tills du trycker på displayknappen **Av** på handenheter.

Om du på nytt önskar aktivera rumsövervakning med samma nummer:



- ▶ Aktivera funktionen igen och spara inställningen med **Spara** (→ s. 37).

### Walkie-Talkie-läge

Walkie-Talkie-läget möjliggör kommunikation mellan två handenheter inom och utanför räckvidden för den basstation som handenheterna är registrerade på.

Handenheter som ska kommunicera med varandra i Walkie-Talkie-läge måste uppfylla ett av följande villkor:



- ◆ Båda handenheter är permanent registrerade på samma basstation.
- ◆ Handenheterna är inställda på **Bästa bas** eller har ännu inte registrerats.

Om du befinner dig i Walkie-Talkie-läge och trycker på Lyft luren-knappen  eller handsfreeknappen , går samtalet till alla handenheter som befinner sig i Walkie-Talkie-läge. Du kopplas till den första handenheter som svarar på samtalet.

#### Obs!

- ◆ Räckvidd utomhus max. 300 m.
- ◆ De handenheter som befinner sig i Walkie-Talkie-läge är inte tillgängliga för samtal.
- ◆ Handenheternas drifttider minskar avsevärt.

### Aktivera/avaktivera Walkie-Talkie-läge

 →  → Walkie-Talkie

Med **OK** aktiverar du Walkie-Talkie-läge. Du kan nu göra följande:

**Av** Tryck på displayknappen. Walkie-Talkie-läget avaktiveras.

#### Eller

 Tryck på displayknappen för att öppna meny.

Du kan välja följande funktioner med :

#### Ljudinställning

Du kan ställa in **Ringsignaler** (→ s. 42) och **Servicetoner** (→ s. 44) för Walkie-Talkie-läge.

#### Övervakning

Du kan använda handenheter i Walkie-Talkie-läge för rumsövervakning

### Använda handenheter i Walkie-Talkie-läge för rumsövervakning

 → **Övervakning**

- ▶ Ändra flerradig inmatning:

#### Övervakn.:

För att aktivera väljer du **På**.

#### Känslighet:

Ställ in ljudnivåns känslighet (**Låg** eller **Hög**).

- ▶ Spara ändringar (→ s. 55).

Samtalet går till alla handenheter som befinner sig i Walkie-Talkie-läge.

För att stänga av rumsövervakningen trycker du på displayknappen **Av** på den handenheter där funktionen är aktiverad. Handenheter återgår till vanligt Walkie-Talkie-läge.

## Ställa in handenheten

---

Din handenhet är förinställd. Du kan ändra de enskilda inställningarna på handenheten.

### Snabb åtkomst till funktioner och nummer

---

Den vänstra displayknappen och sifferknapparna **[0+]** och **[2...]** till **[9]** kan du programmera med var sitt nummer eller funktion. Den högra displayknappen är förprogrammerad med en funktion. Du kan ändra programmeringen.

Du kan sedan slå numret eller starta funktionen med en knapptryckning.

### Programmera sifferknapp/vänster displayknapp

---

**Förutsättning:** Sifferknappen resp. vänster displayknapp har ännu inte programmerats med något nummer eller funktion.

- ▶ Håll displayknappen **[?]** resp. **sifferknappen nedtryckt**.

Listan över möjliga knappprogrammeringar öppnas. Följande kan väljas:

#### Kortnummer / Förvalslista

Programmera knapp med nummer från telefonboken resp. snabbvalslistan.

Telefonboken resp. snabbvalslistan öppnas.

- ▶ Välj en post och tryck på **OK**.

Om du raderar eller ändrar posten i telefonboken resp. snabbvalslistan, fungerar inte denna som programmering av siffer- resp. displayknappen.

#### Övervakning

Programmera knapp med menyn för inställning och aktivering av rumsövervakning (→ s. 37).

#### Väckarklocka

Programmera knapp med menyn för inställning och aktivering av väckarklocka (→ s. 44).

#### Kalender

Visa kalender/mata in nytt larm

#### Bluetooth

Programmera knapp med Bluetooth-menyn.

#### Fler funktioner...

Du kan välja mellan ytterligare funktioner:

##### INT

Ringa internt samtal (→ s. 35).

##### SMS

Programmera knapp med menyn för SMS-funktioner (→ s. 25).

##### Infotjänster

Programmera knapp med menyn för beställning av infotjänst.

##### SMS-notif.

Programmera knapp med menyn för aktivering av meddelanden via SMS (s. 29).

Om den vänstra displayknappen har programmerats visas på den understa displayraden via displayknappen den utvalda funktionen resp. namn på telefonnumret i telefonboken eller i snabbvalslistan (ev. förkortat).

### Starta funktion, slå nummer

---

När handenheten är i viloläge: Håll en sifferknapp **nedtryckt** resp. tryck **kort** på displayknappen.

Beroende på knappprogrammering:

- ◆ Numren rings upp direkt.
- ◆ Funktionsmenyn öppnas.

### Ändra programmering av en knapp

---

#### Displayknapp.

- ▶ Håll höger eller vänster displayknapp **nedtryckt**.

Listan över möjliga knappprogrammeringar öppnas.

- ▶ Fortsätt sedan som vid första programmeringen av knappen (→ s. 39).

#### Sifferknapp

- ▶ Håll sifferknappen **nedtryckt**.



## Ställa in handenheten

**Ändra** Tryck på displayknappen.  
Listan över möjliga knappprogrammeringar visas.

- ▶ Fortsätt sedan som vid första programmeringen av knappen (→ s. 39).

## Ändra displayspråk

Texten i displayen kan visas på olika språk.

 →  → **Handenhet** → **Språk**

Aktuellt språk markeras med .

 Välj språk och tryck på **OK**.

 **Håll nedtryckt** (viloläge).

Om du av misstag har ställt in ett språk som du inte förstår:

Tryck på knapparna i en följd.

 Välj önskat språk och tryck på **OK**.

## Ställa in displayen

Du kan välja mellan fyra färgscheman och flera kontrastnivåer.

 →  → **Skärminställning**

**Färgschema** Välj och tryck på **OK**.

 Välj färgschema och tryck på **OK** ( = aktuell färg).

 **Tryck kort.**

**Kontrast** Välj och tryck på **OK**.

 Välj kontrast.

**Spara** Tryck på displayknappen.

 **Håll nedtryckt** (viloläge).

## Ställa in skärmläckare

Du kan i viloläge ställa in en bild från Filhanterare (s. 43) som visas som skärmläckare. Den ersätter symbolen för viloläge. På så vis kan du dölja datum, tid och namn.

I vissa situationer visas inte skärmläckaren, t.ex. under ett samtal eller när handenheten är avregistrerad.

Om en skärmläckare har aktiverats, markeras menyposten **Skärmläckare** med .

 →  → **Skärminställning**  
→ **Skärmläckare**

Aktuell inställning visas.

- ▶ Ändra flerradig inmatning:



**Aktivering:**

Välj **På** (skärmläckare visas) eller **Av** (ingen skärmläckare).

**Val:**

Ändra ev. skärmläckaren (se nedan).

- ▶ Spara ändringar: (→ s. 55).

Om skärmläckaren täcker över ett meddelande, kan du trycka **kort** på  eller  så att displayen för viloläge med tid och datum visas.

## Ändra skärmläckaren

 →  → **Skärminställning**  
→ **Skärmläckare**

 Gå till raden **Val**.

**Visa** Tryck på displayknappen. Den aktiva skärmläckaren visas.

 Välj skärmläckare och tryck på **Ändra**.

- ▶ Spara ändringar. (→ s. 55).

## Ställa in displaybelysningen

Du kan ställa in displaybelysningen olika beroende på om handenheten befinner sig i laddaren eller inte. Om den är aktiverad förblir displayen kontinuerligt upplyst till hälften.

 →  → **Skärminställning**  
→ **Belysning**

Aktuell inställning visas.

► Ändra flerradig inmatning:

### I laddaren

Välj **På** eller **Av**.

### Utanför laddaren

Välj **På** eller **Av**.

#### Obs!

Vid inställningen **På** kan handenhetens tid i viloläge minska avsevärt.

**Spara** Tryck på displayknappen.



**Håll nedtryckt** (viloläge).

## Aktivera/avaktivera autosvar

När denna funktion är aktiverad tar du emot inkommande samtal genom att lyfta upp handenheten ur laddningsstationen. Du behöver inte trycka på Lyft luren-knappen .

 →  → **Handenhet**

### Auto. svar

Välj och tryck på **OK** ( = på).



**Håll nedtryckt** (viloläge).

## Ändra handsfree-/lurvolym

Du kan ställa in handsfreevolymen på fem olika nivåer och lurvolymen på tre olika nivåer.

I viloläge:

 → **Samtalsvolym**

 Ställ in lurvolymen.

 Gå till raden för **Handsfree**.

 Ställ in handsfreevolymen.

**Spara** Tryck ev. på displayknappen om du vill spara inställningen.

Ställa in volymen under ett samtal:

 Tryck på navigationsknappen.

 Ställa in volymen.

Inställningen sparas efter ca tre sekunder.

Du kan även trycka på displayknappen

**Spara**.

Om  har programmerats med en annan funktion, t.ex. för pendling (→ s. 16):

**Inställn.** Öppna menyn.

**Volym** Välj och tryck på **OK**.



Gör en inställning (se ovan).

#### Obs!

Du kan också ställa in samtalsvolymen, ringsignalerna, aviseringsstonerna och vibratorn via menyn (→ s. 13).

## Ändra ringsignaler

### ◆ Volym:

Du kan välja mellan fem olika volymer (1–5, t.ex. volym 2 = ) och "crescendosignal" (6, volymen blir högre för varje ringsignal = .

### ◆ Ringsignaler:

Du kan välja olika ringsignaler, melodier eller ett valfritt ljud från mediasamlingen (→ s. 43).

Du kan ställa in ringsignalerna på olika sätt för följande funktioner:

◆ **För ext. samtal:** För externa samtal

◆ **För int. samtal:** För interna samtal

◆ **För alarm:** För inställda larm (→ s. 45)

◆ **Samma för alla:** För alla funktioner samtidigt

### Inställningar för enskilda funktioner

---

Ställ in ljudstyrka och melodi beroende på typ av indikering. För externa samtal kan du aktivera en tidsstyrning för volymen för ett samtal (t.ex. lägre volym på natten än under dagen).

I viloläge:



→ **Ringsignaler**



Inställning, t.ex.

**För ext. samtal**, välj och tryck på **OK**



Ställ in volym (1–6).



Gå till nästa rad.



Välj melodi.

**Spara**

Tryck på displayknappen om du vill spara inställningen.

### Dessutom vid externa samtal:

**Tidsstyr** Tryck på displayknappen.

▶ Ändra flerradig inmatning:

### Tidsstyrning:

Välj **På** eller **Av**.

### Från:

Ange starttid med fyra siffror.

### Till:

Ange sluttid med fyra siffror.

### Volym:

Ställ in volym (1–6).

### Samma inställningar för alla funktioner

---

I viloläge:



→ **Ringsignaler** → **Samma för alla**

▶ Ställa in volym och ringsignal (se "Inställningar för enskilda funktioner").

**Spara**

Tryck på displayknappen för att bekräfta.



**Håll nedtryckt** (viloläge).

### Obs!

Du kan också ställa in samtalsvolymen, ringsignalerna, aviseringstonerna och vibratorn via meny (→ s. 13).

### Aktivera/avaktivera ringsignal

---

Innan du tar upp handenheten vid ett inkommande samtal eller när den är i viloläge kan du avaktivera ringsignalen permanent eller för det aktuella samtalet. Du kan inte aktivera ringsignalen igen under ett pågående externt samtal.

### Avaktivera ringsignal permanent



Håll knappen Stjärna **nedtryckt**.

I displayen visas symbolen

### Aktivera ringsignalen igen



Håll knappen Stjärna **nedtryckt**.

### Stäng av ringsignal för det aktuella samtalet

**Tyst**

Tryck på displayknappen.

### Aktivera/avaktivera aviseringston

---

I stället för ringsignalen kan du aktivera en aviseringssignal. Vid inkommande samtal hörs då **en kort ton** ("Pip") istället för ringsignalen.



Håll knappen stjärna **nedtryckt** och **inom 3 sekunder**:

**Pip**

Tryck på displayknappen.

Ett samtal indikeras nu med **en** kort aviseringston. I displayen visas

### Vibrator

---

Ingående samtal och andra meddelanden indikeras genom vibration.

I viloläge:



→ **Vibrator**





Aktivera eller avaktivera med **OK** ( = på).

### Obs!

Du kan också ställa in samtalsvolymen, ringsignalerna, aviseringstonerna och vibratorn via meny (→ s. 13).

## Mediesamling

Med hjälp av handenhetens mediesamling kan du hantera ljud som ska användas som ringsignal och bilder (CLIP-bilder och skärmsläckare) som ska användas som uppringsbilder resp. skärmsläckare. Förutsättning: Nummerpresentation (CLIP). Mediesamlingen kan hantera följande medietyper:

Symbol	Ljud	Format
	Ringsignaler	Standard
	Monofona	Standard
	Polyfona	*.mid
	Bild (CLIP-bild, skärmsläckare)	BMP (128 x 128 resp. 128 x 64 bildpunkter)

Symbolen visas i mediesamlingen före namnet. I handenheten finns olika mono- och polyfona ljud samt bilder förinställda.

Du kan lyssna på de tillgängliga ljuden och visa de tillgängliga bilderna.

Du kan ladda ned bilder från en dator (→ s. 57). Om du inte har tillräckligt med ledigt minne i handenheten måste du först radera en eller flera bilder. De förinlagda bilderna är markerade med . Du kan inte byta namn på eller radera dem.

### Spela upp ljud/titta på CLIP-bilder

 →  → Skärmsläckare / Ringbilder / Ljud (välj post)

**Sp. upp** / **Visa**

Tryck på displayknappen. Ljud spelas upp eller bilder visas. Med knappen  kan du växla mellan posterna.

**Avsluta** / 

Tryck på displayknappen. Uppspelningen av ljud resp. visning av bilden avslutas.

När du spelar upp ljud kan du avbryta uppspelningen med knappen .



**Håll nedtryckt** (viloläge).

Om du har sparat en bild i ett ogiltigt filformat, visas ett felmeddelande. Tryck på  för att avbryta åtgärden. Med **Radera** raderar du bilden.

### Ljud: Ställa in volym

Under uppspelning:

**Volym** Tryck på displayknappen.

 Ställ in volym.

**Spara** Tryck på displayknappen.

### Byta namn på/radera bild

Du har valt en post.

**Inställn.** Öppna menyn.

Om det inte går att radera en bild () står inte dessa alternativ till förfogande. Beroende på situation kan du välja följande funktioner:

#### Radera post

Vald post raderas.

#### Radera lista



Alla raderbara poster i listan raderas.

#### Byt namn

Ändra namn (högst 16 tecken) och tryck på **Spara**. Posten sparas med det nya namnet.

### Kontrollera minnesutrymmet

Du kan visa ledigt minnesutrymme för skärmsläckare och CLIP-bilder.

 →  → **Kapacitet**

 Tillbaka: Tryck på displayknappen.

## Aktivera/avaktivera aviseringsstoner

På din handenhet indikeras olika aktiviteter och status med hjälp av ljudsignaler. Följande aviseringsstoner kan aktiveras respektive avaktiveras oberoende av varandra:

- ◆ **Knappljud:** Varje knapptryckning bekräftas.
- ◆ **Kvitteringstoner:**
  - **Bekräftelseton** (stigande tonföljd): när du gjort en inmatning/inställning och när det kommer ett SMS resp. en ny post i samtalslistan
  - **Felton** (sjunkande tonföljd): vid felinmatningar
  - **Sluttton för meny:** vid bläddring till slutet av en meny
- ◆ **Batterivarning:** Batteriet måste laddas.

I viloläge:

 → **Servicetoner**

▶ Ändra flerradig inmatning:

**Knappljud:**

Välj **På** eller **Av**.

**Bekräftelse:**

Välj **På** eller **Av**.

**Bat.ton:**

**På**, Välj **Av** eller **Samtal**. Signalen för batterivarning aktiveras/avaktiveras resp. hörs endast i samtalsläge.

▶ Spara ändringar. (→ s. 55).

Du kan inte stänga av den bekräftelseton som ljuder när handenheten placeras i basstationen.

### Obs!

Du kan också ställa in samtalsvolymen, ringsignalerna, aviseringsstonerna och vibratorn via menyn (→ s. 13).

## Ställa in väckarklocka

**Förutsättning:** Datum och tid har ställts in (→ s. 9).

### Aktivera/avaktivera och ställa in väckarklocka

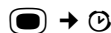

▶ Ändra flerradig inmatning:

**Aktivering:**

Välj **På** eller **Av**.

**Tid:**

Skriv in väckningstiden med fyra siffror.

**Period:**

Välj **Dagligen** eller **Mån-Fre**.

**Volym:**

Ställ in volym (1–6).

**Melodi:**

Välj melodi.

▶ Spara ändringar. (→ s. 55).

Symbolen  visas.

Ett väckningsalarm signaleras på handenheten med utvald ringsignal (→ s. 41). Väckningsalarmet ljuder i 60 sek. På displayen visas . Om ingen knapp trycks in upprepas väckningsalarmet två gånger med fem minuters mellanrum och stängs därefter av.

Under ett samtal indikeras väckningen endast genom en kort ton.

### Stänga av väckningsalarm/ upprepa efter paus (snooze-läge)

**Förutsättning:** Ett väckningsalarm ljuder.

**Av**

Tryck på displayknappen. Väckningsalarmet stängs av.

**resp.**

**Snooze**

Tryck på displayknappen eller någon annan knapp. Väckningsalarmet stängs av och upprepas efter 5 minuter.

Efter den andra upprepningen stängs väckningsalarmet av helt och hållet.

## Ställa in larm (kalender)

Du kan ta hjälp av handenhetens påminnelsefunktion för att komma ihåg upp till 30 larm (volym och melodi → s. 41).

### Spara larm

**Förutsättning:** Datum och tid har ställts in (→ s. 9).

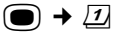

Välj dag i den grafiska kalendern och tryck på **OK** eller .  
(Dagar som du redan har sparat larm för är svartmarkerade.)

Listan över dagens sparade larm visas. Om du redan har sparat 30 larm måste du först radera ett av dem.

<Ny post>

Välj och tryck på **OK**.

► Ändra flerradig inmatning:

**Alarm:**

Välj **På** eller **Av**.

**Datum:**

Skriv in dag/månad med fyra siffror.

**Tid:**

Skriv in timmar/minuter med fyra siffror.

**Text:**

Skriv in texten (högst 16 tecken). Texten visas som larmnamn i listan och vid larmsignal på displayen. Om du inte skriver in någon text, visas larmets datum och tid.

**Spara** Tryck på displayknappen.



**Håll nedtryckt** (viloläge).

Larmet markeras i larmlistan med . I listan sorteras larmen efter datum.

En larmsignal indikeras med den valda signalen (→ s. 41). Larmet hörs i 60 sekunder. Text, datum och tid visas.

Under ett samtal indikeras larmet bara genom en kort ton.

## Hantera larm

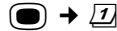

Välj dag i den grafiska kalendern och tryck på **OK** eller .  
(Dagar som du redan sparat larm på är markerade med svart bakgrund i kalendern.)



Välj dagens larm.

**Inställn.**

Öppna menyn.  
Tillbaka med .

Du har följande alternativ:

**Visa inmatning**

Visa valt larm, **Inställn.** Öppna menyn för att ändra, radera och aktivera/avaktivera.

**Ändra post**

Ändra valt larm.

**Radera post**

Radera valt larm.

**Aktivera / Avaktivera**

Aktivera/avaktivera valt larm.

**Radera lista**

Radera **alla** larm.

## Stänga av eller besvara larmsamtal

**Förutsättning:** En larmsignal hörs.

**Av**

Tryck på displayknappen för att avaktivera larmsignalen.

Eller:

**SMS**

Tryck på displayknappen för att besvara larmsamtalet med ett SMS.

## Visa ej besvarade larm, födelsedagar



Obesvarade larm/födelsedagar (→ s. 21) sparas i listan **Missade alarm** i följande fall:

- ◆ Du tar inte emot ett larm/en födelsedag.
- ◆ Larmet/födelsedagen har indikerats under ett samtal.
- ◆ Handenheter är avstängd vid tidpunkten för larmet/födelsedagen.
- ◆ Automatisk nummerrepetition var aktiverad vid tidpunkten för larmet/födelsedagen (→ s. 22).

Den senaste posten står i början av listan.

Om det finns ett nytt larm/en ny födelsedag i denna lista står det **Möten** i displayen. Om du trycker på displayknappen öppnas också listan **Missade alarm**.

Öppna lista via meny:

 →  → **Missade alarm**

Välj larm/födelsedag. Information om larmet/födelsedagen visas. Ett missat larm indikeras med namnet på larmet, en missad födelsedag indikeras med namn, förnamn. Dessutom anges datum och klockslag.

**Radera**

Radera larm.

**SMS**

Skriv SMS.



**Håll nedtryckt** (viloläge).

Om det finns 10 poster sparade i listan, raderas den äldsta posten i listan vid nästa larm-signal.

## Använda Bluetooth-enheter

Din Gigaset SL37H-handenhet kan kommunicera trådlöst med andra Bluetooth™-enheter.

Innan du kan använda dina Bluetooth-enheter måste du aktivera Bluetooth och sedan registrera enheter på handenheter.

Du kan registrera ett Bluetooth-headset på handenheter. Dessutom kan du registrera upp till fem datorenheter (dator, handdator) så att du kan skicka och ta emot telefonbokspositer som vCard eller skicka och ta emot filer till och från din dator (→ s. 57).



För överföring av telefonnummer via Bluetooth måste du ha prefix (lands- och riktnummer) sparade i telefonen (→ s. 48)

Du hittar information om hur du använder dina andra Bluetooth-enheter i respektive bruksanvisning.

### Obs!

- Du kan endast använda headset, som stöder Headset Profile (HSP).
- Det kan ta upp till fem sekunder att upprätta en anslutning mellan din handenhet och ett Bluetooth-headset. Detta gäller såväl när du besvarar samtal via headsetet och överflyttning till headsetet som uppringning via headsetet.

## Aktivera/avaktivera Bluetooth-läge

 →  → **Dataöverföring**  
→ **Bluetooth** → **Aktivera**

Tryck på **OK** för att aktivera eller avaktivera Bluetooth-läge ( = aktiverat).

I viloläge indikeras aktivt Bluetooth-läge genom symbolen .



**Obs!**



- Om Bluetooth är aktiverat och tillbehör (t.ex. datakabel s. 57) ansluts till telefonen (s. 1), avaktiveras Bluetooth automatiskt.
- Om en Bluetooth-anslutning (röst) pågår för närvarande, avaktiveras Bluetooth först efter att den aktuella anslutningen har avslutats.
- Om en Bluetooth-anslutning (data) pågår för närvarande, avgör motparten vad som händer.
- Bluetooth aktiveras automatiskt igen när tillbehöret kopplas bort.
- Om Bluetooth är avaktiverat och tillbehöret ansluts, är det inte möjligt att aktivera Bluetooth.

**Registrera Bluetooth-enheter**

Avståndet mellan handenheten i Bluetooth-läge och den påslagna Bluetooth-enheten (headset eller dataenhet) bör inte vara mer än 10 m.

**Obs!**

- Om du registrerar ett headset, skrivs ev. redan registrerat headset över.
- Om du vill använda ett headset som redan är registrerat på en annan enhet (t.ex. på en mobiltelefon), **avaktiverar** du denna anslutning innan du börjar registreringsproceduren på din Gigaset.

 →  → **Dataöverföring**  
→ **Bluetooth** → **Sök headset / Sök dataenhet**

Sökningen kan ta upp till 30 sekunder.

När enheten har hittats visas dessa namn i displayen.

**Inställn.** Tryck på displayknappen.

**Känd enhet** Välj och tryck på **OK**.



Mata in PIN-koden till Bluetooth-enheten som ska **registreras** och tryck på **OK**.

Enheten läggs till i listan över kända enheter.

**Avbryta/upppepa sökning**

Avbryta sökning:



**Avsluta** Tryck på displayknappen.

Upprepa ev. sökningen:

**Inställn.** Välj och tryck på **OK**.

**Sök igen** Välj och tryck på **OK**.

**Redigera lista över godkända enheter****Öppna lista**

 →  → **Dataöverföring**  
→ **Bluetooth** → **Kända enheter**

I listan som visas finns en symbol bredvid enhetsnamnen.

Symbol	Betydelse
	Bluetooth-headset
	Bluetooth-dataenhet

**Visa post**

Öppna listan →  (Välj post.)

**Inställn.** Tryck på displayknappen.

**Visa inmatning**

Välj och tryck på **OK**.

Enhetens namn och adress visas.

Tillbaka med **OK**.

**Avregistrera Bluetooth-enheter**

Öppna listan →  (Välj post.)

**Inställn.** Tryck på displayknappen.

**Radera post** Vélj och tryck på **OK**.



Tillbaka: Håll knappen **nedtryckt**.

**Obs!**

Om du avregistrerar ett Bluetooth-headset som är påslaget, kan det vara så att det försöker att upprätta en anslutning som en "icke registrerad enhet".

**Ändra namnet på en Bluetooth-enhet**

Öppna listan →  (Vélj post.)

**Inställn.** Tryck på displayknappen.

**Byt namn** Vélj och tryck på **OK**.



Ändra namnet.

**Spara** Tryck på displayknappen.



Tillbaka: Håll knappen **nedtryckt**.



### Avvisa/acceptera Bluetooth-enheter som inte är registrerade

Om en Bluetooth-enhet som inte finns med i listan över godkända enheter försöker att upprätta en anslutning till handenheten, visas ett meddelande i displayen där du uppmanas att mata in PIN-koden till den aktuella Bluetooth-enheten (bonding).

#### ◆ Avvisa

**Backa** Tryck på displayknappen.

#### ◆ Acceptera



Mata in PIN-koden till den Bluetooth-enhet som ska **accepteras** och tryck på **OK**.

Om du har accepterat enheten kan du använda den tillfälligt (dvs. så länge den befinner sig inom räckvidden eller tills du stänger av handenheten) eller ta med den i listan över godkända enheter.

Ta med i listan över godkända enheter efter bekräftelse av PIN-kod:

- **Ja** Tryck på displayknappen.
- **Nej** Tryck på displayknappen: Använda temporärt.

### Ändra handenhetens Bluetooth-namn

Du kan ändra det namn på handenheten som visas för andra Bluetooth-enheter.

→ → **Dataöverföring**  
→ **Bluetooth** → **Eget enhetsnamn**

**Ändra** Tryck på displayknappen.



Ändra namnet.

**Spara** Tryck på displayknappen.



Tillbaka: Håll knappen **nedtryckt**.

### Ställa in eget prefix

Vid överföring av telefonnummer mellan Bluetooth-enheter och telefon måste alla tillämpliga prefix (lands- och riktnummer) finns sparade i telefonen.

Vissa av de här numren är förinställda.

→ → **Handenhet** → **Riktnummer**

Kontrollera om det förinställda numret är korrekt.

▶ Ändra flerradig inmatning:



Välj/byt inmatningsfält.



Navigera i inmatningsfältet.



Radera ev. siffra: Tryck på displayknappen.



Mata in siffra.

**Spara** Tryck på displayknappen.

#### Exempel:

Riktnummer
Landsnummer:
00 -46
Riktnummer:
00 -[8]
<b>&lt;C</b> <b>Spara</b>

### Återställa handenheten till leveransläge

Du kan återställa enskilda inställningar och ändringar. Poster i telefonboken, snabbvalslistan, samtalslistan, SMS-listorna och registreringen av handenheten på basstationen och innehållet i mediasamlingen förblir intakta.

→ → **Handenhet** → **Nollställ**

**Ja** Tryck på displayknappen.



**Håll nedtryckt** (viloläge).

## Ställa in basstationen







Ställ in basstationen med en registrerad Gigaset SL37H-handenhet.

### Skydd mot obehörig åtkomst

Skydda basstationens systeminställningar med en system-PIN som bara du känner till. System-PIN måste anges bl.a. när du ska registrera och avregistrera en handenhet på basstationen eller vid återställning av inställningarna till leveransläge.

### Ändra system-PIN

Du kan ändra basstationens förinställda system-PIN (fyra siffror, leveransläge "0000") till en kod som bara du känner till.

-  →  → **Basstation** → **System-PIN**  
 Skriv in nuvarande system-PIN och tryck på **OK**.
-  Ange ny system-PIN. Av säkerhetsskäl visas inmatningen med fyra asterisker (\*\*\*\*).
-   Gå till nästa rad och upprepa den nya koden och tryck på **OK**.
-  **Håll nedtryckt** (viloläge).

### Ändra system-PIN

Om du har glömt bort din system-PIN, kan du återställa basstationen till leveransläge (koden **0000**):

Ta bort nätssladden från basstationen. Håll registrerings-/sökknappen  på basstationen nedtryckt medan du sätter i nätssladden i basstationen igen. Släpp knappen igen efter en stund.

Basstationen är nu återställd och system-PIN är åter inställd på **0000**.

## Aktivera/avaktivera pausmusik

 →  → **Basstation** → **Pausmelodi**

Tryck på **OK** för att aktivera/avaktivera pausmusiken ( = på).

### Repeater-stöd

Med en repeater kan du utöka räckvidden för din basstation. Repeatern måste aktiveras. När du gör detta avbryts samtal som för tillfället förs via basstationen.

**Förutsättning:** En repeater har registrerats. Ekoläget har aktiverats.

 →  → **Basstation**  
→ **Specialfunktioner** → **Repeaterläge**

**Ja** Tryck på displayknappen.

Om en repeater har aktiverats markeras menyposten med .

#### Obs!

En installerad repeater och ekoläget (→ s. 11) avaktiverar varandra, och de två funktionerna kan därför inte användas samtidigt.

## Återställa basstationen till leveransläge

Vid en återställning:

- ◆ ekoläget avaktiveras
- ◆ handenheter avregistreras inte
- ◆ system-PIN återställs inte
- ◆ SMS-infotjänsterna återställs inte.

 →  → **Basstation** → **Nollställ bas**

 Mata in system-PIN och tryck på **OK**.

**Ja** Tryck på displayknappen.

Med  eller displayknappen **Nej** avbryter du återställandet.

 **Håll nedtryckt** (viloläge).

## Ansluta basstationen till en telefonväxel

Följande inställningar är endast nödvändiga om de krävs för din telefonväxel, se bruksanvisningen till telefonväxeln.



Du kan inte skicka eller ta emot SMS på telefonväxlar som saknar stöd för nummerpresentation.

## Uppringningsmetod och flashtid

Aktuell inställning markeras med .

### Ställa in flashtid

 →  → **Basstation**  
→ **Specialfunktioner** → **Flashtider**

 Välj flashtid ( = på) och tryck på **OK**.

 **Håll nedtryckt** (viloläge).

## Spara prefix för extern linje

**Förutsättning:** Växeln kräver eventuellt att du matar in ett prefix före telefonnumret för att du ska komma ut på en extern linje, t.ex. "0".

 →  → **Basstation**  
→ **Specialfunktioner** → **Växelprefix**

 Skriv in resp. ändra högst tresiffrigt prefix.

▶ Spara ändringar (→ s. 55).

Om ett växelprefix har sparats:

- ◆ Prefixet läggs automatiskt till framför numret vid uppringning från följande listor: Nummer till SMS-center, samtalslista, telefonsvararlista.
- ◆ Växelprefixet måste matas in vid manuellt uppringning och vid manuell inmatning av telefonboksnummer, nödnummer/kortnummer och SMS-centrens nummer.

- ◆ Om du hämtar mottagarens nummer från telefonboken när du ska skicka SMS, måste du först radera prefixet.
- ◆ Du raderar ett befintligt växelprefix genom att trycka på .

## Ställa in paustider

### Ändra paus efter linjetagning

Du kan ställa in längden på den paus som infogas mellan tryckning på Lyft luren-knappen  och överföring av telefonnumret.

 Öppna meny.

Tryck på knapparna.



Mata in siffror för pausens längd (**1** = 1 sekund; **2** = 3 sekunder; **3** = 7 sekunder) och tryck på **OK**.

### Ändra paus efter R-knapp

Du kan ändra längden på pausen om det krävs för telefonväxeln (se bruksanvisningen till telefonväxeln).

 Öppna meny.

Tryck på knapparna.



Mata in siffror för pausens längd (**1** = 800 ms; **2** = 1600 ms; **3** = 3200 ms) och tryck på **OK**.

## Bilaga

### Skötsel

- ▶ Torka av basstationen och handenheten med en **fuktig** duk (inget lösningsmedel) eller en antistatisk putsduk.

Använd **aldrig** en torr duk. Det finns risk för statisk laddning.

### Kontakt med vätska

Om handenheten kommit i kontakt med vätska:

1. **Stäng av handenheten och ta genast ut batteriet.**
2. Låt vätskan droppa ut ur handenheten.
3. Torka försiktigt av alla delar och låt sedan handenheten stå i **minst 72 timmar** med öppet batterifack och knappsatsen nedåt på ett torrt, varmt ställe (**inte**: mikrovågsugn, bakugn o.d.).
4. **Handenheten ska inte aktiveras förrän den är torr igen.**

När handenheten torkat helt och hållet kan den ofta tas i drift igen.

## Frågor och svar

Om det skulle uppstå frågor när det gäller användning av handenheten kan du dygnet runt få hjälp på

[www.gigaset.com/customercare](http://www.gigaset.com/customercare).

Därutöver är vanliga problem och möjliga lösningar listade i följande tabell.

#### Problem med registrering av eller anslutning till ett Bluetooth-headset

- ▶ Gör en återställning av Bluetooth-headsetet (se bruksanvisningen till ditt headset).
- ▶ Radera registreringsuppgifterna i handenheten genom att avregistrera den (→ s. 47).
- ▶ Upprepa registreringsproceduren (→ s. 47).

#### Displayen visar ingenting.

1. Handenheten är inte påslagen.
  - ▶ Håll Lagg på-knappen  nedtryckt.
2. Batteriet är tomt.
  - ▶ Ladda eller byt ut batteriet (→ s. 7).

#### Handenheten reagerar inte på knapptryckning.

Knappsats låst.

- ▶ Håll knappen Fyrkant  nedtryckt (→ s. 9).

#### I displayen blinkar "Basstation x".

1. Handenheten befinner sig utanför basstationens räckvidd.
  - ▶ Minska avståndet mellan handenhet och basstation.
2. Basstationens räckvidd reduceras när ekoläget aktiveras.
  - ▶ Stäng av ekoläget (→ s. 11) eller minska avståndet mellan handenhet/basstation.
3. Handenheten avregistrerades.
  - ▶ Registrera handenheten (→ s. 34).
4. Basstationen är inte påslagen.
  - ▶ Kontrollera basstationens nätadapter (→ s. 7).

#### I displayen blinkar Söker basstation.

Handenheten är inställd på **Bästa bas** men ingen basstation är påslagen eller inom räckvidden.

- ▶ Minska avståndet mellan handenhet och basstation.
- ▶ Kontrollera basstationens nätadapter (→ s. 7).

<p><b>Handenhetsen ringer inte.</b></p> <ol style="list-style-type: none"><li>1. Ringsignalen är avaktiverad.<ul style="list-style-type: none"><li>▶ Aktivera ringsignalen ( → s. 42).</li></ul></li><li>2. Vidarekoppling av samtal inställd på <b>Direkt</b>.<ul style="list-style-type: none"><li>▶ Avaktivera Vidarekoppling av samtal ( → s. 16).</li></ul></li></ol>
<p><b>Du hör ingen ringsignal/kopplingston i det fasta nätet.</b></p> <p>Den medföljande telefonsladden används inte resp. den har ersatts av en ny sladd med felaktig stifttilldelning.</p> <ul style="list-style-type: none"><li>▶ Använd alltid den medföljande telefonsladden eller se till att du ersätter den med en sladd med korrekt stifttilldelning ( → s. 7).</li></ul>
<p><b>Felton vid inmatning av system-PIN</b></p> <p>Du har matat in fel system-PIN.</p> <ul style="list-style-type: none"><li>▶ Återställ system-PIN till 0000 ( → s. 49).</li></ul>
<p><b>Du har glömt system-PIN.</b></p> <ul style="list-style-type: none"><li>▶ Återställ system-PIN till 0000 ( → s. 49).</li></ul>
<p><b>Samtalskostnader visas inte.</b></p> <ol style="list-style-type: none"><li>1. Din nätoperatör stöder inte denna tjänst.</li><li>2. Det finns inga räkneimpulser.<ul style="list-style-type: none"><li>▶ Beställ överföring av räkneimpulser hos operatören.</li></ul></li></ol>
<p><b>Den du talar med kan inte höra dig.</b></p> <p>Du har tryckt på knappen  (INT). Handenhets sekretessfunktion är aktiverad.</p> <ul style="list-style-type: none"><li>▶ Aktivera mikrofonen igen ( → s. 15).</li></ul>
<p><b>Den uppringande partens nummer visas inte, trots att funktionen nummerpresentation är aktiverad.</b></p> <p>Tjänsten för nummerpresentation är inte aktiverad hos nätoperatören.</p> <ul style="list-style-type: none"><li>▶ Den <b>uppringande parten</b> måste beställa tjänsten nummerpresentation (CLI) hos sin nätoperatör.</li></ul>
<p><b>Vid inmatning hörs en felton.</b> (fallande tonföljd).</p> <p>Åtgärden misslyckades/inmatningen är felaktig.</p> <ul style="list-style-type: none"><li>▶ Upprepa åtgärden. Kontrollera vad som visas i displayen och läs vid behov i bruksanvisningen.</li></ul>
<p><b>Du kan inte lyssna av nättelefonsvaren.</b></p> <p>Din telefonväxel är inställd på pulsval.</p> <ul style="list-style-type: none"><li>▶ Ställ om telefonväxeln på tonval.</li></ul>

## Kundservice (Customer Care)

Vi erbjuder snabb och individuell rådgivning!

Vår onlinesupport på Internet är alltid tillgänglig, överallt:

[www.gigaset.com/customercare](http://www.gigaset.com/customercare)

Du får stöd och hjälp för våra produkter dygnet runt. Här finns det en sammanställning av de vanligaste frågorna och svar på dessa. Det finns dessutom bruksanvisningar och aktuella programvaruuppdateringar (om tillgängliga) att ladda ner.

I bilagan till den här bruksanvisningen kan du också hitta vanliga frågor samt svaren på dem.

Om reparation skulle bli nödvändig och vid ev. garantianspråk kan du få snabb och tillförlig hjälp via vårt servicecentrum. Du kan även kontakta dem för att få personlig information om vårt sortiment:

Sverige 08 750 99 11

Se till att du har tillgång till kvittot.

I länder där denna produkt inte säljs av auktoriserade återförsäljare erbjuds ingen bytesrätt eller reparatörsservice.

## Godkännande

Denna apparat är avsedd för analog anslutning till det svenska telenätet.

Hänsyn har tagits till specifika förhållanden i olika länder.

Härmed förklarar Gigaset Communications GmbH att den här apparaten uppfyller alla grundläggande krav och andra tillämpliga bestämmelser i EU:s direktiv om radioutrustning och teleterminalutrustning: 1999/5/EG.

Du kan få en kopia av överensstämmelsedeklarationen enligt 1999/5/EG på följande Internetadress:  
[www.gigaset.com/docs](http://www.gigaset.com/docs).

**CE 0682**

### Bluetooth Qualified Design Identity

Bluetooth QD ID för din Gigaset SL37H är: B011264.

## Tillverkarens garanti

Användaren skall beviljas garanti av tillverkaren, utan att återförsäljarens skyldigheter därmed påverkas, enligt de villkor som anges nedan:

- ◆ Om nya enheter och tillhörande komponenter uppvisar defekter, som är ett resultat av tillverknings- och/eller materialfel, inom 24 månader efter köpet skall Gigaset Communications Sweden AB, efter eget gottfinnande och utan kostnad, antingen ersätta enheten med en likvärdig enhet som motsvarar enhetens aktuella utförande, eller reparera den aktuella enheten. Delar som utsätts för normalt slitage (t.ex. batterier, knapp-sats, hölje) omfattas av garantin under sex månader från inköpsdatum.
- ◆ Garantin gäller inte om felet på utrustningen har orsakats av felaktig användning, eller underlåttande att följa den information som finns i användarhandboken.
- ◆ Garantin omfattar inte tjänster som utförs av auktoriserade återförsäljare eller kunden själv (t.ex. installation, konfiguration, nerladdning av programvara). Användarhandböcker och sådan programvara som medföljer på ett separat datamedium omfattas inte heller av garantin.

- ◆ Inköpskvitto där inköpsdatum framgår skall uppvisas vid garantianspråk. Garantianspråk skall göras inom två månader från det datum då fel som omfattas av garantin upptäcks.
- ◆ Äganderätten till enheter eller komponenter som ersatts och returnerats till Gigaset Communications Sweden AB skall övergå till Gigaset Communications Sweden AB.
- ◆ Garantin gäller nya enheter som köpts inom den Europeiska unionen. För enheter köpta i Sverige utfärdas garantin av Gigaset Communications AB, Röntgenvägen 2, 171 95 Solna, Sverige.
- ◆ Garantianspråk som skiljer sig från eller som sträcker sig utöver anspråk som anges i denna garanti är inte giltiga. Gigaset Communications Sweden AB är inte ansvarigt för driftstörningar, förlorad vinst eller förlust av data, ytterligare programvara eller annan information som laddats ned av kunden.
- ◆ Om skadan inte omfattas av garantin, förbehåller sig Gigaset Communications Sweden AB rätten att fakturera kunden för ersättningsprodukten eller reparationen.
- ◆ Ovanstående villkor innebär ingen förändring av bevisbördan till kundens nackdel.

För att framställa garantianspråk ber vi dig kontakta Gigaset Communications Sweden AB telefonservice. Aktuellt telefonnummer återfinns i den medföljande användarhandboken.

## Tekniska data

### Rekommenderat batteri

(vid tryck av bruksanvisningen)

Teknik: litium

Spänning: 3,7 V

Kapacitet: 700 mAh

Typ: V30145-K1310-X250  
V30145-K1310-X322  
V30145-K1310-X401

Handenheten levereras med ett rekommenderat batteripaket. Endast originalbatterier får användas.

### Drifftid/laddningstid för handenheten

Drifftiden för din Gigaset är beroende av batterikapacitet, batteriernas ålder och användarförhållanden. (Alla tidsangivelser är maximala uppgifter och gäller vid avstängd displaybelysning.)

Tid i viloläge	ca 350 timmar (15 dagar)
Samtalstid	ca 14 timmar
Laddningstid	ca 3,5 timmar

### Basstationens effektförbrukning

I viloläge: ca 2 Watt

Under ett samtal: ca 2 Watt

## Allmänna tekniska data

DECT-standard	stöds
GAP-standard	stöds
Antal kanaler	60 duplexkanaler
Frekvensområde	1 880–1 900 MHz
Duplexmetod	Tidsmultiplex, 10 ms ramlängd
Kanalavstånd	1 728 kHz
Datahastighet	1 152 kbit/s
Modulering	GFSK
Talkodning	32 kbit/s
Sändareffekt	10 mW, genomsnittlig effekt per kanal
Räckvidd	upp till 300 m utomhus (fri sikt), upp till 50 m inomhus
Basstationens strömförsörjning	230 V ~ / 50 Hz
Omgivningsförhållanden i drift	+5 till +45 °C; 20 till 75 % relativ luftfuktighet
Uppringningsmetod	MFV (tonval) /IWV (pulsval)





# Information om bruksanvisningen

I denna bruksanvisning används särskilda skrivsätt som förklaras nedan.



## Exempel på menyinmatning

I bruksanvisningen förklaras kortfattat de steg du ska utföra. I nedanstående exempel "Ställa in displayens kontrast" beskrivs detta kortfattade förklarings sätt. I rutorna beskrivs vad du ska göra.



### → → Skärminställning



- ▶ I viloläge: Tryck **mitt** på handenhetsens navigationsknapp () för att öppna huvudmenyn.
- ▶ Välj raden  **Inställningar** med navigationsknappen (.
- ▶ Tryck på  eller på displayknappen **OK** för att bekräfta funktionen **Inställningar**.

Undermenyn **Inställningar** visas.

- ▶ Tryck nedåt på navigationsknappen () tills menyfunktionen **Skärminställning** valts.
- ▶ Tryck på  eller på displayknappen **OK** för att bekräfta valet.

### **Kontrast** Välj och tryck på **OK**.

- ▶ Tryck nedåt på navigationsknappen () tills menyfunktionen **Kontrast** valts.
- ▶ Tryck på  eller på displayknappen **OK** för att bekräfta valet.

 Välj kontrast och tryck på  eller på displayknappen **Spara**.

- ▶ Tryck till höger eller till vänster på navigationsknappen när du ska välja kontrast.
- ▶ Tryck på  eller på displayknappen **Spara** för att bekräfta valet.



**Håll nedtryckt** (viloläge).

- ▶ Håll Lagg på-knappen nedtryckt för att övergå till viloläge.

## Exempel på menyinmatning på flera rader

I många situationer kan du ändra inställningar eller skriva in data på flera rader.

Inmatning av flera rader beskrivs i denna instruktionsbok med förkortat skrivsätt. I nedanstående exempel "Ställa in datum och tid" beskrivs detta kortfattade förklarings sätt. I rutorna beskrivs vad du ska göra.

Du ser följande meddelande (exempel):

Datum/tid
Datum: [15.11.2005]
Tid: 11:11
 Spara

### **Datum:**

Skriv in dag, månad och år med 8 siffror.

- Den andra raden markeras som aktiv med [ ] .
- ▶ Skriv in datum med sifferknapparna.

### **Tid:**

Skriv in timmar/minuter med 4 siffror.

- ▶ Tryck på knappen .
- Den fjärde raden markeras som aktiv med [ ] .
- ▶ Skriv in tid med sifferknapparna.





- ▶ Spara ändringar.

- ▶ Tryck på displayknappen **Spara**.
- ▶ **Håll sedan** knappen  nedtryckt. Handenhetsen övergår till viloläge.



## Skriva och redigera text

När du skriver en text gäller följande regler:

- ◆ Markkören styrs med    .
- ◆ Tecken infogas till vänster om markkören.
- ◆ Tryck på knappen Stjärna  för att visa tabellen med specialtecken.
- ◆ När du matar in poster i telefonboken skrivs den första bokstaven i namnet automatiskt med versal och resterande bokstäver skrivs med gemener.

När du skriver ett SMS kan du öppna tabellen med specialtecken med knappen .

Välj önskat tecken och infoga det med

**Infoga.**

## Skriva SMS/namn (utan textinmatningshjälp)

Tryck flera gånger på motsvarande knapp för att mata in bokstäver/tecken.



### Normal text

	1x	2x	3x	4x	5x	6x	7x	8x	9x	10x
			1							
	a	b	c	2	ä	á	à	â	ã	ç
	d	e	f	3	ë	é	è	ê		
	g	h	i	4	ï	í	ì	î		
	j	k	l	5						
	m	n	o	6	ö	ñ	ó	ò	ô	õ
	p	q	r	s	7	ß				
	t	u	v	8	ü	ú	ù	û		
	w	x	y	z	9	ÿ	ý	æ	ø	å
	.	,	?	!	0					

- 1) Blanksteg
- 2) Radbrytning

Om du håller en knapp **nedtryckt** visas motsvarande knapps tecken i displayen och markeras i en följd. När du släpper knappen infogas det markerade tecknet i inmatningsfältet.



### Ställa in stor/liten bokstav eller siffror

Tryck   **kort** på knappen Fyrkant för att växla från läge "Abc" till "123" och från "123" till "abc" och från "abc" till "Abc". (Stora bokstäver: Det första tecknet med stor bokstav, alla övriga med små.) Tryck på knappen Fyrkant  **innan** du matar in bokstaven.

Inställningen stor/liten bokstav eller siffror visas i displayen.

## Skriva SMS (med textinmatningshjälp)

Textinmatningshjälpen EATONI hjälper dig att skriva SMS.

Varje knapp mellan  och  har tilldelats flera bokstäver och tecken. Dessa visas i en teckenrad direkt under textfältet (ovanför displayknapparna) när du trycker på en knapp. Den mest sannolika bokstaven visas gråmarkerad och står i början av teckenraden. Den kopieras till textfältet.

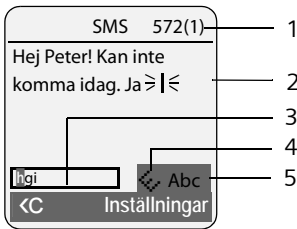

- 1 Resterande teckenmängd, inom parentes: SMS-del 1-n
- 2 SMS-text
- 3 Teckenrad
- 4 EATONI är aktiverat
- 5 Stor/liten bokstav eller siffror

Om du vill använda den föreslagna bokstaven bekräftar du valet genom att trycka på nästa knapp. Om den inte är rätt, trycker du **kort** på knappen Fyrkant  flera gånger tills den önskade bokstaven inverteras och därmed kopieras till textfältet.

Håll knappen Fyrkant  **nedtryckt** för att växla från läge "Abc" till "123" och från "123" till "abc" och från "abc" till "Abc".

## Aktivera/avaktivera textinmatningshjälpen

**Förutsättning:** Du skriver ett SMS.

**Inställn.** Tryck på displayknappen.

### Textinmatn.hjälp

Välj och tryck på **OK** ( = på).



Tryck **kort** på Lägg på-knappen för att gå tillbaka till textfältet. Mata in texten.



## Tilläggsfunktioner via datorgränssnittet

Handenheten kan anslutas till din dator via Bluetooth (→ s. 46) eller en datakabel (→ s. 59). Om du vill använda Bluetooth-anslutningen måste datorn vara utrustad med en Bluetooth-dongle.

Handenheten kan kommunicera med datorn med hjälp av programmet "Gigaset QuickSync" (laddas hem kostnadsfritt från [www.gigaset.com/gigasetSL370](http://www.gigaset.com/gigasetSL370)).

Du kan

- ◆ få åtkomst till telefonboken på din handenhets och jämföra den med Outlook eller föra över kontaktuppgifter till handenheten
- ◆ ladda ner CLIP-bilder (.bmp) från datorn till handenheten
- ◆ ladda ner skärmläsbilder (.bmp) från datorn till handenheten.

Under dataöverföringen mellan handenhetsen och datorn visas   i displayen. I detta läge kan inga inmatningar göras via knapparna och inkommande samtal ignoreras.

### Obs!

- Om Bluetooth är aktiverat och tillbehör (t.ex. datakabel s. 57) ansluts till telefonen (s. 1), avaktiveras Bluetooth automatiskt.
- Om en Bluetooth-anslutning (röst) pågår för närvarande, avaktiveras Bluetooth först efter att den aktuella anslutningen har avslutats.
- Om en Bluetooth-anslutning (data) pågår för närvarande, avgör motparten vad som händer.
- Bluetooth aktiveras automatiskt igen när tillbehöret kopplas bort.
- Om Bluetooth är avaktiverat och tillbehöret ansluts, är det inte möjligt att aktivera Bluetooth.

## Tillbehör

---

### Gigaset-handenheter

Bygg ut din Gigaset till en trådlös telefonväxel:

#### Gigaset-handenhet SL37H

- ◆ Belyst färgdisplay (65 000 färger)
- ◆ Belyst knappsats
- ◆ Handsfree
- ◆ Polyfona ringsignaler
- ◆ Telefonbok för ca 250 poster
- ◆ CLIP-bilder
- ◆ SMS (Förutsättning: CLIP finns)
- ◆ Datorgränssnitt för t.ex. hantering av telefonboksposter, ringsignaler och skärmläckare.
- ◆ Headsetanslutning
- ◆ Bluetooth
- ◆ Rumsövervakning
- ◆ Walkie-Talkie-funktion

[www.gigaset.com/gigasetSL37H](http://www.gigaset.com/gigasetSL37H)



#### Gigaset-handenhet SL56

- ◆ Belyst färgdisplay (65 000 färger)
- ◆ Belyst knappsats
- ◆ Handsfree
- ◆ Polyfona ringsignaler
- ◆ Telefonbok för ca 250 poster
- ◆ CLIP-bilder
- ◆ SMS (Förutsättning: CLIP finns)
- ◆ Röstuppringning
- ◆ Datorgränssnitt för t.ex. hantering av telefonboksposter, ringsignaler och skärmläckare.
- ◆ Headsetanslutning
- ◆ Bluetooth

[www.gigaset.com/gigasetSL56](http://www.gigaset.com/gigasetSL56)



### Gigaset-handenhet S45

- ◆ Belyst färgdisplay (4 096 färger)
- ◆ Belyst knappsats
- ◆ Handsfree
- ◆ Polyfona ringsignaler
- ◆ Telefonbok för ca 150 poster
- ◆ SMS (Förutsättning: CLIP finns)
- ◆ Headsetanslutning
- ◆ Rumsövervakning

[www.gigaset.com/gigasetS45](http://www.gigaset.com/gigasetS45)



### Gigaset-handenhet E45

- ◆ Damm- och stänkskyddad hölje
- ◆ Belyst färgdisplay (4 096 färger)
- ◆ Belyst knappsats
- ◆ Handsfree
- ◆ Polyfona ringsignaler
- ◆ Telefonbok för ca 150 poster
- ◆ SMS (Förutsättning: CLIP finns)
- ◆ Headsetanslutning
- ◆ Rumsövervakning

[www.gigaset.com/gigasete45](http://www.gigaset.com/gigasete45)



### Gigaset Repeater

Med Gigaset Repeater kan du öka räckvidden hos din Gigaset-handenhet.

[www.gigaset.com/gigasetrepeater](http://www.gigaset.com/gigasetrepeater)



### Portabelt headset med svarsknapp

Med den mobila handsfreesatsen kan du ringa och samtidigt ha händerna fria.

Du kan även lyssna med i samtal på handenheten.



### Datakabel USB DCA-510

För anslutning av telefonen till USB-porten på din dator.

## Väggmontering av basstationen

### Gigaset HC450 – snabbtelefonenhet för trådlösa telefoner

- ◆ Snabbtelefonfunktion direkt via den trådlösa telefonen – ingen fast installation telefon hemma
- ◆ Intuitiv användning via "softkeys" (dörröppning, slå på ljus)
- ◆ Enkel konfiguration via meny i handheten
- ◆ Vidarekoppling till externt telefonnummer
- ◆ Enkel installation och registrering i Gigaset-systemet
- ◆ Ersätter dörrklockan – inga ytterligare kablar krävs
- ◆ Befintlig signal och vanliga dörröppnare stöds
- ◆ Möjlighet att konfigurera två signalknappar (separat dörröppning, lampaktivering eller funktion som första signalknapp)



[www.gigaset.com/GigasetHC450](http://www.gigaset.com/GigasetHC450)

Alla tillbehör och batterier kan köpas i fackhandeln.



Använd bara originaltillbehör. Då undviker du personsador och materiella skador och säkerställer att alla relevanta specifikationer efterföljs.

## Väggmontering av basstationen

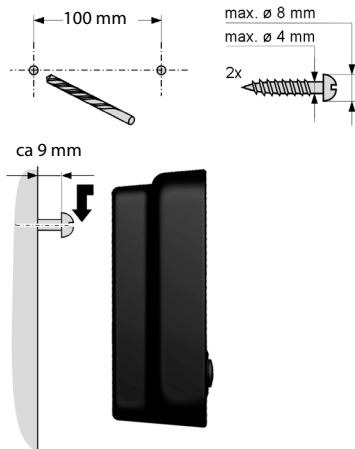

# Sökregister

---

## A

Aktivera	
aviseringstoner .....	44
besvara samtal .....	41
intern anslutning till samtal .....	36
knapplås .....	9
larm .....	45
rumsövervakning .....	37, 38
Aktivera Bluetooth-läge .....	46
Allanrop .....	35
Allmän linje .....	50
Ansluta basstation till telefonväxel .....	50
Ansluta sig till ett samtal .....	36
Automatisk	
nummerrepetition .....	22
Automatiskt	
besvara samtal .....	14, 41
val av operatör .....	23
Avaktivera	
aviseringstoner .....	44
besvara samtal .....	41
förval .....	24
intern anslutning till samtal .....	36
knapplås .....	9
larm .....	45
larmsignal .....	45
rumsövervakning .....	38
Aviseringsmeddelande via SMS .....	29
Aviseringston .....	42
Aviseringstoner .....	44
Avregistrera (handenhet) .....	34
Avregistrera enhet (Bluetooth) .....	47
Avsluta samtal .....	14
Avsluta, se Avaktivera	
Avvisa väntande samtal (pendla) .....	16

## B

Basstation	
ansluta .....	7
ansluta och installera .....	6
ansluta till telefonväxel .....	50
räckvidd .....	7
ställa in .....	49
system-PIN .....	49
växla .....	34
återställa till leveransläge .....	49

Batteriindikator .....	1, 8
Batteripaket	
indikator .....	8
ladda .....	1, 8
rekommenderat batteri .....	54
symbol .....	1, 8
sätta i .....	7
ton .....	44
visning .....	1
Bekräftelseton .....	44
Besvara samtal .....	41
Bild	
döpa om .....	43
radera .....	43
Bluetooth	
avregistrera .....	47
besvara samtal .....	14
lista över godkända enheter .....	47
registrera enheter .....	47
ändra enhetens namn .....	47, 48
överföra telefonbok (vCard) .....	20
Bluetooth-anslutning	
ställa in eget prefix .....	48
Brevlådor, se SMS	
Bästa basstation .....	34
<b>C</b>	
CLI, CLIP .....	15
CLIP-bild .....	15, 18, 43
Customer Care (Service) .....	52
<b>D</b>	
Display	
belysning .....	41
främmande språk .....	40
i viloläge .....	10
kontrast .....	40
skärmläckare .....	40
ställa in .....	40
ändra displayspråk .....	40
Displayknappar .....	1, 10
programmera .....	39
<b>E</b>	
EATONI (textinmatningshjälp) .....	57
ECO DECT .....	11
Effektförbrukning .....	54
Ekoläge .....	11
E-postadress .....	27
kopiera från telefonboken .....	20

## Sökregister

Exempel		
inmatning med flera rader	55	
menyinmatning	55	
<b>F</b>		
Felaktiga inmatningar (korrigera)	11	
Felsökning	51	
Felton	44	
Flashtid	50	
Frågor och svar	51	
Födelsedag	21	
avaktivera	21	
inte besvarad	46	
missad	21	
spara i telefonboken	21	
Förfrågan	16	
Förfrågan (intern)	35	
Förpackningens innehåll	6	
Förval	23	
avaktivera	24	
Förval, automatiskt	23	
<b>G</b>		
Genväg	12	
Godkännande	52	
<b>H</b>		
Handenhet		
använda flera	34	
använda rumsövervakning	37	
aviseringstoner	44	
avregistrera	34	
börja använda	7	
displaybelysning	41	
displayspråk	40	
handsfreevolym	41	
kontakt med vätska	51	
lista	9, 10	
lurvolym	41	
mottagningsvolym	7	
registrera	34	
registrera på ytterligare basstationer	34	
sekretess	15	
skärmläckare	40	
slå på/stänga av	9	
ställa in	39	
söka	34	
sökning	34	
vidarekoppla samtal	35	
viloläge	10	
växla till bästa mottagning	34	
växla till en annan basstation	34	
ändra internt nummer	36	
ändra namn	36	
ändra nummer	36	
återställa till leveransläge	48	
Handenhetens drifttid vid rumsövervakning	37	
Handsfree	15	
knapp	1	
Handsfreeknapp	1	
Handsfreevolym	41	
Högtidsdag, se Födelsedag		
Hörapparater	4	
<b>I</b>		
ID för brevlåda, se SMS		
Idrifttagande handenhet	7	
Infotjänster (SMS)	31	
Inmatning med flera rader	55	
Inmatningsspråk (SMS)	26	
Installera basstationen	6	
Inte besvarad födelsedag	46	
Inte besvarade larm	46	
Intern bryta in	36	
förfrågan	35	
konferens	35	
Internt ringa	35	
Internt samtal samtal väntar	35 36	
<b>K</b>		
Kalender	45	
Knappar		
displayknappar	1, 10	
handsfreeknapp	1	
knapp 1 (snabbval)	1	
knappen Fyrkant	1, 9	
knappen På/av	1	
knappen Stjärna	1	
kortnummer	20	
lyft luren-knapp	1, 14	
lägg på luren-knapp	1, 14	
meddelandeknapp	1	

navigationsknapp.....	1, 9
raderingsknapp.....	10
registreringsknapp.....	1
r-knapp.....	1
snabbvalsknapp.....	1
sökknapp.....	1
Knapplås.....	9
Konferens.....	16
Konferens (intern).....	35
Korrigerera felaktiga inmatningar.....	11
Kortnummer.....	18, 39
Kundservice.....	52
Kvitteringstoner.....	44

**L**

Larm.....	45
aktivera/avaktivera.....	45
hantera.....	45
radera.....	45
Larm/födelsedag	
visa ej besvarade.....	46
Lista.....	18
godkända enheter (Bluetooth).....	47
handenheter.....	9, 10
missade samtal.....	23
nättelefonsvarare.....	22
samtalslista.....	22
SMS-lista.....	22
SMS-lista, inkommande.....	27
snabbvalslista.....	18
utgående (SMS).....	26
Listan med inkommande meddelanden (SMS).....	27
Ljud se Ringsignal	
Ljudkänslighet (rumsövervakning).....	38
Ljudkänslighet (rumsövervakning).....	37
Lurläge.....	15
Lurvolym.....	41
Lyft luren-knapp.....	1, 14
Lägg på luren-knapp.....	1, 14
Länka, se SMS	

**M**

Manuell nummerrepetition.....	21
Meddelandeknapp	
öppna lista.....	27
öppna listor.....	22

Meddelanden	
knapp.....	1
Medicinsk utrustning.....	4
Mediesamling.....	43
Meny	
menyhantering.....	10
menyinmatning.....	55
slutton.....	44
öppna.....	9
översikt.....	12
Mikrofon.....	1
Minnesutrymme	
mediesamling.....	43
telefonbok/snabbval.....	19
Missat samtal.....	23
Mottagningsvolym.....	7
Målnummer (rumsövervakning).....	37, 38

**N**

Namn	
på en handenheter.....	36
Navigationsknapp.....	1, 9
Nummer	
fasta måltelefonnummer.....	16
föra över till telefonboken.....	20
inmatning med telefonbok.....	20
kopiera från SMS-text.....	28
kopiera från telefonboken.....	20
nummer utan förval.....	16
som mål vid	
rumsövervakning.....	37, 38
spara i telefonboken.....	18
till nättelefonsvarare.....	33
visa numret till den som ringer (CLIP).....	15
Nummerlista	
operatör.....	18
Nummerpresentation.....	15
Nummerrepetition.....	21
Nätadapter.....	4
Nättelefonsvarare.....	33
Nätjänster.....	16

**O**

Okänd.....	15
Operatör (nummerlista).....	18
Ordningsföljden i telefonboken.....	19



## Sökregister

<b>P</b>	
Paus	50
Paus i nummer	
infoga	1
Pausmusik	15, 49
ställa in	49
PC-gränssnittet	57
Pendla	16
Post	
spara (nättelefonsvarare)	33
spara, ändra (förval)	24
välja (meny)	55
välja från telefonbok	19
Prefix	
ställa in eget prefix	48
Procentens garanti	53
Programmera knapp	39
Programmera sifferknappar	39
Påminnelse	21
<b>R</b>	
Radera	
tecken	11
Raderingsknapp	10
Registrera (handenhet)	34
Registrera enhet (Bluetooth)	47
Registreringsknapp	1
Repeater	49
Ringa	
kortnummer	39
med kortnummer	20
Snabbvalslista	19
Telefonbok	19
Ringa kostnadsmedvetet	23
Ringa samtal	
besvara samtal	14
externt	14
internt	35
Ringsignal	
ställa in volym	41
ändra	41
R-knapp	1
paus efter	50
Rumsövervakning	37
Räckvidd	7
<b>S</b>	
Samtal	
besvara (Bluetooth)	14
ta emot	14
Samtal från okänt nummer	15
Samtal väntar	
aktivera/avaktivera	16
internt samtal	36
ta emot/avvisa	17
Samtalslista	22
Samtalstid	14
Samtalsvidarekoppling	16
Sekretess, handenhet	15
Service	52
Signal, se Aviseringstoner	
Signalförstärkare, se Repeater	
SIM-kort	
ställa in eget prefix	48
Skicka	
telefonbokspost till handenhet	20
Skriva (SMS)	25
Skriva, redigera text	56
Skydda telefon mot obehörig	
åtkomst	49
Skärmläckare	40
Skötsel av telefonen	51
Slå på	
handenhet	9
SMS	25
avhjälpande av fel	32
aviseringsmeddelande via SMS	29
besvara eller vidarebefordra	28
brevlådor	29
ID för brevlåda	29
infotjänster	31
inmatningsspråk	26
lista med utgående meddelanden	26
listan med inkommande	
meddelanden	27
länkat	25
läsa	27
meddelandenummer	29
meddelandetyp	29
PIN-skydd	29
radera	27
registreringsassistent	25

regler	25
servicecenter	25
självhjälp vid felmeddelanden	32
skicka SMS till en e-postadress	27
skicka till personlig brevlåda	30
skriva	25
spara telefonnummer	28
statusrapport	26
ta emot	27
till telefonväxel	31
vidarebefordra	28
ändra brevlåda	30
SMS-center	
ställa in	30
ändra nummer	30
SMS-lista	22
Snabbval	18
nummer	18, 23
nättelefon svarare	33
Snabbvalslista	
knapp	1
Snooze-läge	44
Spara (växelprefix)	50
Specialfunktioner	50
Språk, display	40
Spärr	
aktivera/avaktivera knappläs	9
Stifttilldelning	7
Ställa in	
skärmläckare	40
Ställa in datum	9
Ställa in tid	9
Symbol	
batteripaket	8
display	10
knappläs	9
nytt meddelande	22
nytt SMS	27
ringsignal	42
väckarklocka	44
Systeminställningar	49
Söka handenhet	34
Söka i telefonboken	19
Sökknapp	1
Sökning	34

## T

Teckenuppsättning	27, 29
Tekniska data	54
Telefonbok	18
använda när du skriver in nummer	20
hantera poster	19
hämta nummer från text	20
ordningsföljd för poster	19
skicka post/lista till handenhet	20
spara avsändarens (SMS) nummer	28
spara födelsedag	21
spara post	18
öppna	9, 10
överföra vCard (Bluetooth)	20
Telefonsamtal	
ansluta användare	36
avsluta	14
avvisa (pendla)	16
externt	14
internt	35
överföra (vidarekoppla)	35, 36
Telefonväxel	
ansluta basstationen	50
paustider	50
SMS	31
spara växelprefix	50
ställa in flashtid	50
ställa in uppringningsmetod	50
Textinmatningshjälp	57
Textmeddelande se SMS	
Tillbehör	58
Tonval	50

## U

Utgående (SMS)	26
----------------	----

## V

Varningssignal, se Aviseringstoner	
Vibrator	42
vidarekoppling av samtal	16
Viloläge (display)	10
Viloläge, återgå till	10
VIP (post i telefonbok)	19
Visa meddelande från	
nättelefon svararen	33

## Sökregister

### Visning

ej besvarade larm/födelsedag . . . . .	46
meddelande från nättelefonsvararen . . . . .	33
minne (telefonbok/snabbval) . . . . .	19
minnesutrymme (mediesamling) . . . . .	43
telefonnummer (CLI/CLIP) . . . . .	15

### Volym

handsfreevolym handenhet . . . . .	41
högtalare . . . . .	41
lur . . . . .	41
lurvolym . . . . .	41
ringsignal . . . . .	41
ställa in . . . . .	42

### Väckarklocka . . . . . 44

### Vätska . . . . . 51

### Växelprefix

för telefonväxel . . . . .	50
----------------------------	----

## Z

### Ändra

displayspråk . . . . .	40
en handenhets interna nummer . . . . .	36
enhetens namn (Bluetooth) . . . . .	47, 48
handsfreevolym . . . . .	41
lurvolym . . . . .	41
målnummer . . . . .	37
namn på en handenhet . . . . .	36
paustid . . . . .	50
ringsignal . . . . .	41
system-PIN . . . . .	49
uppringningsmetod . . . . .	50

### Återuppringning . . . . . 16

### Åtgärda fel (SMS) . . . . . 32

### Åtkomstskydd . . . . . 49